



W6 N 1615 Pro

Betriebsanleitung



Produktname Nähmaschine W6 N 1615 Pro
Hersteller W6 Wertarbeit Projektierungs- und Handelsgesellschaft mbH
Bredenbecker Straße 13 / Deutschland 30974 Wennigsen
E-Mail: info@w6-wertarbeit.de
Tel.: (+49) 05109 - 563 638 0
WhatsApp: <https://w6-wertarbeit.app/whatsapp>
Webseite: www.w6-wertarbeit.de



⚠️ **Bitte lesen Sie die Anleitung vor der Inbetriebnahme aufmerksam durch.**
⚠️ **Beachten Sie zwingend die aufgeführten Sicherheitshinweise im Kapitel 1!**



Scannen Sie diesen QR Code oder besuchen Sie: <https://1615pro.w6-wertarbeit.app/start>

🎉 Ein Wort zu Beginn

Vielen Dank für Ihren Einkauf! 🥰

Damit Ihnen die Bedienung leicht fällt, haben wir eine ausführliche Anleitung beigelegt. Darüber hinaus bietet Ihnen W6 WERTARBEIT auf unserer Internetseite: Videos und die Hilfe zu Ihrer Nähmaschine an:

- Optimales Einfädeln einer W6 N 1615 Pro als kurzes Video.
- Ein Einweisungs- und Anwendungsvideo speziell für die W6 N 1615 Pro.
- Aktuellste Version der Anleitung.
- Pflege, Tipps und Tricks rund um die W6 N 1615 Pro und vieles mehr...

🌈 Mit Nähideen auf der W6 Internetseite unterstützen wir Sie mit kreativen Nähprojekten.

Schauen Sie doch einfach einmal vorbei.

🎉 10 Jahre Garantie

W6 WERTARBEIT hat eine 10 Jährige Garantie!

Denken Sie bitte daran Ihre Maschine, innerhalb von 30 Tagen nach dem Kauf, auf der Internetseite: für die 10 Jährige Garantie zu registrieren 📄❤️.

🎉 Möchten Sie sparen?

Sind Sie an aktuellen Infos und wöchentlichen % - Aktionen interessiert? Abonnieren Sie unseren kostenlosen W6 Newsletter. W6 WERTARBEIT produziert nicht nur Nähmaschinen! Wir produzieren auch Nadeln, Garn und Nähzubehör! Wir haben nicht alles jedoch vieles, sehr günstig und in bester Qualität!



Wir wünschen Ihnen viel Freude an Ihrem neuen Gerät.
Peter Vogt Geschäftsführer von W6 WERTARBEIT,
und das W6 WERTARBEIT Team

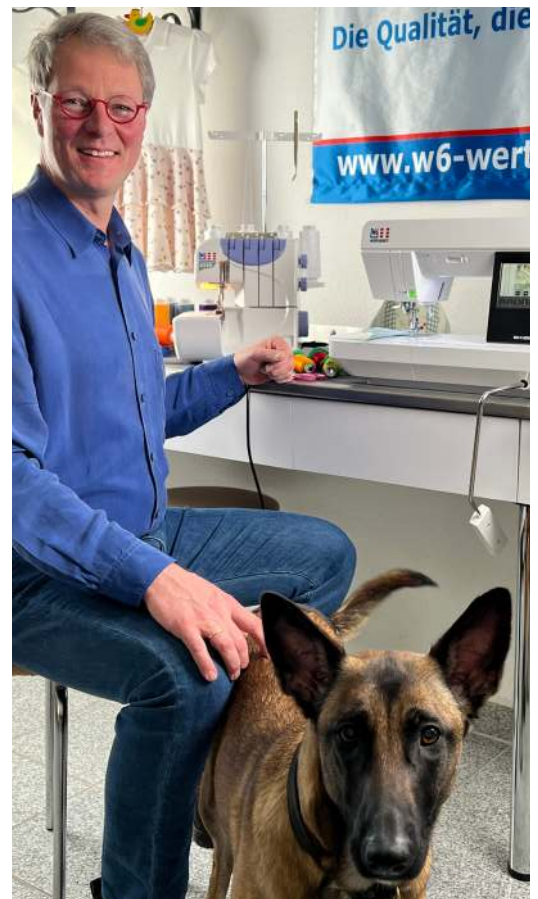

Inhaltsverzeichnis

  Einweisungsvideo, wo finde ich das bei W6?.....	5
 Grundregeln für ein gutes Nahtbild!.....	6
1 Sicherheitshinweise.....	9
1.1 Informationen zur Maschine.....	9
1.2 Grundvoraussetzungen für den Benutzer.....	10
1.3 Sicherheitshinweise vor der Inbetriebnahme.....	10
1.4 Sicherheitshinweise während des Betriebs.....	12
1.5 Sicherheitshinweise nach dem Betrieb.....	13
1.6 Sicherheitshinweise für eine lange Lebensdauer.....	15
2 Maschine aufbauen.....	16
2.1 Maschine auspacken.....	16
2.2 Maschine aufstellen.....	17
2.3 Maschine anschließen, Maschine starten und ausschalten.....	17
3 Maschine kennenlernen.....	19
3.1 Übersicht Nähmaschine.....	19
3.2 Übersicht Zubehör.....	26
3.3 Ein- und Ausschalter an der Nähmaschine.....	28
3.4 Netzstecker für die Steckdose.....	28
3.5 Fußanlasser.....	29
3.6 Anschlagetisch mit Zubehörfachklappe.....	29
3.7  Warum Garn, Nadeln und Spulen von W6?	30
4 Bedienelemente.....	32
4.1 Prüfen, ob der Fadengeber in der höchsten Position steht.....	32
4.2 Oberfaden-Spannungseinstellrad.....	33
4.3 Stichmisterdrehknopf 	33
4.4 Garnrollenstifte.....	34
4.5 Handrad 	35
4.6 Taste Rückwärts 	35
4.7 Einfädelhilfe.....	36
5 Nähfuß und Nadeln auswechseln.....	39
5.1 Nähfuß auswechseln.....	39
5.2 Nähfußhalter abnehmen und anbringen.....	42
5.3 Nadel prüfen.....	45
5.4 Nadel einsetzen.....	46
5.5  Nadel- und Stoffarttabelle / Garntipps - WICHTIG!	50
6 Was mache ich mit dem Unterfaden?.....	52
6.1 W6 Kunststoffspule aus dem schwarzen Spulenträger nehmen.....	52
6.2 Neue W6 Kunststoffspule aufspulen.....	55
6.3 W6 Kunststoffspule in den schwarzen Spulenträger einsetzen.....	62
6.4  Mit dem Oberfaden den Unterfaden hochholen-Zugprobe durchführen	64
7 Was mache ich mit dem Oberfaden?.....	67
7.1 Garnwechsel beim Oberfaden.....	67
7.2 Oberfaden einfädeln.....	69
7.3  Mit dem Oberfaden den Unterfaden hochholen-Zugprobe durchführen	78

8 Nähen einer Probenahrt.....	81
8.1 Nähen einer Probenahrt mit dem Geradstich Programm 10	81
8.2  Nähen direkt am Stoffrand - Tricks die man kennen sollte!	87
8.3  Nutzung - Ablauf - von großen Garnrollen	90
8.4 Nähen einer Probenahrt mit dem elastischen Zickzack Programm 13	92
9 Stichmusterübersicht	97
9.1 Vollständige Stichmusterübersicht	97
9.2  Geradstich Programm: 6,7,8,9,10, Links Nadelposition Programm 11	98
9.3 Unelastischer Zickzackstich - Programm: 2, 3, 4, 5.1, 5.2, 5.3	99
9.4 Elastischer Zickzackstich - Programm 13	99
9.5 Elastischer, unelastischer Blindstich -Programme 14, 12	100
9.6 Knopflöcher nähen - Programm 1	101
9.7 Dessousstich / Muschelsaum - Programm 15	104
9.8 Schrittnaht - Programm 16.....	104
9.9 Durchbrochene Naht - Programm 17.....	105
10 Praxistipps.....	106
10.1 Verriegeln der Naht	106
10.2 Ecken nähen.....	107
10.3 Dickere Stoffe bei unterschiedlichen Höhen nähen	107
10.4 Dünne Stoffe nähen.....	109
10.5 Elastische Stoffe abketteln	109
10.6 Gerades Führen an Stoffkanten	109
10.7 Nähen mit der Zwillingnadel	110
10.8 Reißverschluss einnähen	112
10.9 Kantenlineal	112
10.10 Obertransportfuß.....	113
10.11  Premium Nähprojekte  und weitere Nähtipps online	114
11  Wartungsarbeiten, die von Ihnen durchzuführen sind!.....	115
11.1  All-Inklusive Inspektion zum Festpreis	115
11.2 Metallstichplatte prüfen.	116
11.3 Spulenträger auf Beschädigungen untersuchen	118
11.4 Greiferbereich reinigen	120
11.5 Einfädler reparieren oder austauschen	121
11.6 Maschinenbeleuchtung	122
11.7  Nähmaschinen-Ersatzteile – Kleine Teile mit großer Wirkung	122
11.8 Entsorgung	122
12 Hilfe / FAQ.....	123
12.1  Fehlersuchtipps	123
12.2  Service Informationen	131
12.3 EG-Konformitätserklärung.....	132
12.3 Technisches Datenblatt	134
13 Letzte Seite - Suchen Sie Zubehör für Ihre W6?	135



Einweisungsvideo, wo finde ich das bei W6?

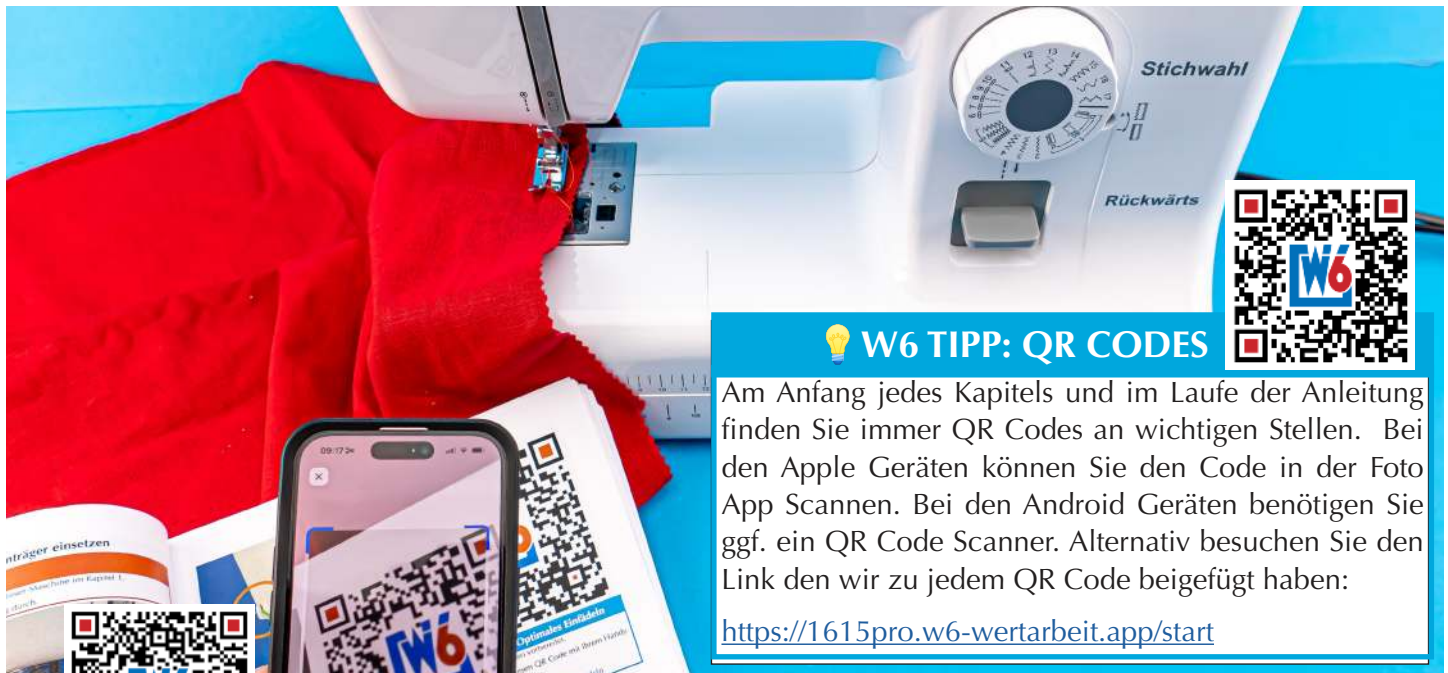

💡 W6 TIPP: QR CODES

Am Anfang jedes Kapitels und im Laufe der Anleitung finden Sie immer QR Codes an wichtigen Stellen. Bei den Apple Geräten können Sie den Code in der Foto App Scannen. Bei den Android Geräten benötigen Sie ggf. ein QR Code Scanner. Alternativ besuchen Sie den Link den wir zu jedem QR Code beigefügt haben:

<https://1615pro.w6-wertarbeit.app/start>



💡 W6 TIPP: W6 EINWEISUNGSKURS FÜR DIE W6 N 1615 PRO

Wir haben die Anleitung der Nähmaschine wie ein Einweisungskurs aufgebaut.

Wenn Sie an dem Einweisungskurs teilnehmen möchten haben zwei Möglichkeiten.

- Sie können den QR Code mit Ihrem Handy direkt einscannen.
- **Alternativ** finden Sie alle Einweisungsvideos auf unserer Internetseite unter **Hilfe**.

Zum Testen benötigen Sie Stoffreste aus Jeans, Baumwolle und Jersey. Alternativ reicht ein altes Baumwollgeschirrhandtuch. **Wir empfehlen Ihnen dazu das W6 Starter Set bei uns im W6 Shop zu erwerben.**

Alternativ besuchen Sie: <https://1615pro.w6-wertarbeit.app/hilfe>



🛒 W6 STARTER SET

Scannen Sie einfach diesen QR Code mit Ihrem Handy. Sie können dann das W6 Starter Set bei uns im W6 Shop erwerben. **Komplett Angebot:**

- ✓ W6 Nähmaschinennadel Webware 70-100 (10 Nadeln)
- ✓ W6 Nähmaschinennadel Super Stretch 90 HAX1SP (5 Nadeln)
- ✓ W6 Nähmaschinennadel Jeans 90 - 100 (5 Nadeln)
- ✓ W6 Nähmaschinen Spulen (10 Stück)
- ✓ W6 Näh- und Stickgarn 10 Rollen Set (10 x 500 m) in den Farben: Schwarz, Weiß, Schiefergrau, Hellbeige, Schokoladenbraun, Grün, Himmelblau, Apricot, Gelb.

Alternativ besuchen Sie: <https://1615pro.w6-wertarbeit.app/starterset>

👉 Grundregeln für ein gutes Nahtbild!

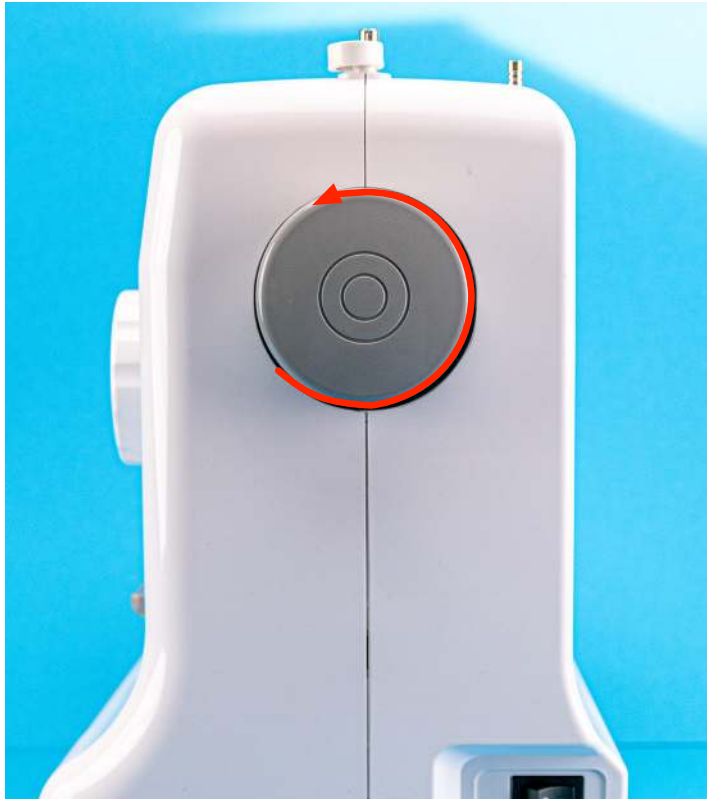

👉 REGEL 1: Drehrichtung des Handrades!

Bewegen Sie das Handrad immer auf Ihre Nase zu, wie der rote Pfeil dies zeigt. Sonst kann es zu Beschädigungen an der Maschine kommen.



👉 REGEL 2: Nähen Sie niemals ohne Stoff! 😞

Eine eingefädelt Maschine darf niemals ohne unterlegten Stoff laufen. Dies kann die Maschine beschädigen.



👉 REGEL 3: Zugprobe durchführen

Voraussetzung: Der Nähfuß ist angehoben. Ziehen Sie gleichmäßig den Ober- und Unterfaden über die Metallstichplatte nach „Hinten“ hinaus. Nur so lassen sich Fehler bei der Fadenführung vermeiden. Positionieren Sie den Stoff so, dass der Transporteur vollständig bedeckt ist. Senken Sie den Nähfuß Hebel ab. Jetzt erst beginnen Sie mit dem Nähen.



👉 REGEL 4: Ziehen und Schieben Sie niemals am Stoff! 😞

Die Maschine transportiert den Stoff selbstständig. Sie brauchen lediglich den Stoff zu führen. Ziehen Sie daher bitte nicht am Nähgut. Sie erreichen sonst bestenfalls, dass sich die Nadel verbiegt. Sie beschädigen gegebenenfalls dann den Greifer, die Nadel, die Metallstichplatte, den Spulenträger oder den Nähfuß.



!! ACHTUNG

Drehen Sie das Handrad **nach vorn zu Ihrer Nase**, bis sich der Fadengeber in der höchsten Position befindet.

Begründung: Eine Nichtbeachtung führt zwingend zu einem schlechten Nahtbild oder der Oberfaden reißt.

Prüfen Sie, ob der Fadengeber in der höchsten Position steht.

Drehen Sie das Handrad **nach vorn zu Ihrer Nase**, (**Also gegen den Uhrzeigersinn**) bis sich der Fadengeber in der höchsten Position befindet.

👉 REGEL 5: Achten Sie immer auf die Fadengeber Position!

Achten Sie zwingend drauf, dass der Fadengeber immer in der höchsten Position ist:

- 👉 Vor dem Einfädeln
- 👉 Vor einem Programmwechsel
- 👉 Am Nahtanfang
- 👉 Am Nahtende
- 👉 Vor dem Rückwärtsnähen
- 👉 Nach dem Rückwärtsnähen

Eine Nichtbeachtung führt zu Fadenriss, Fadensalat und einem schlechten Nahtbild.

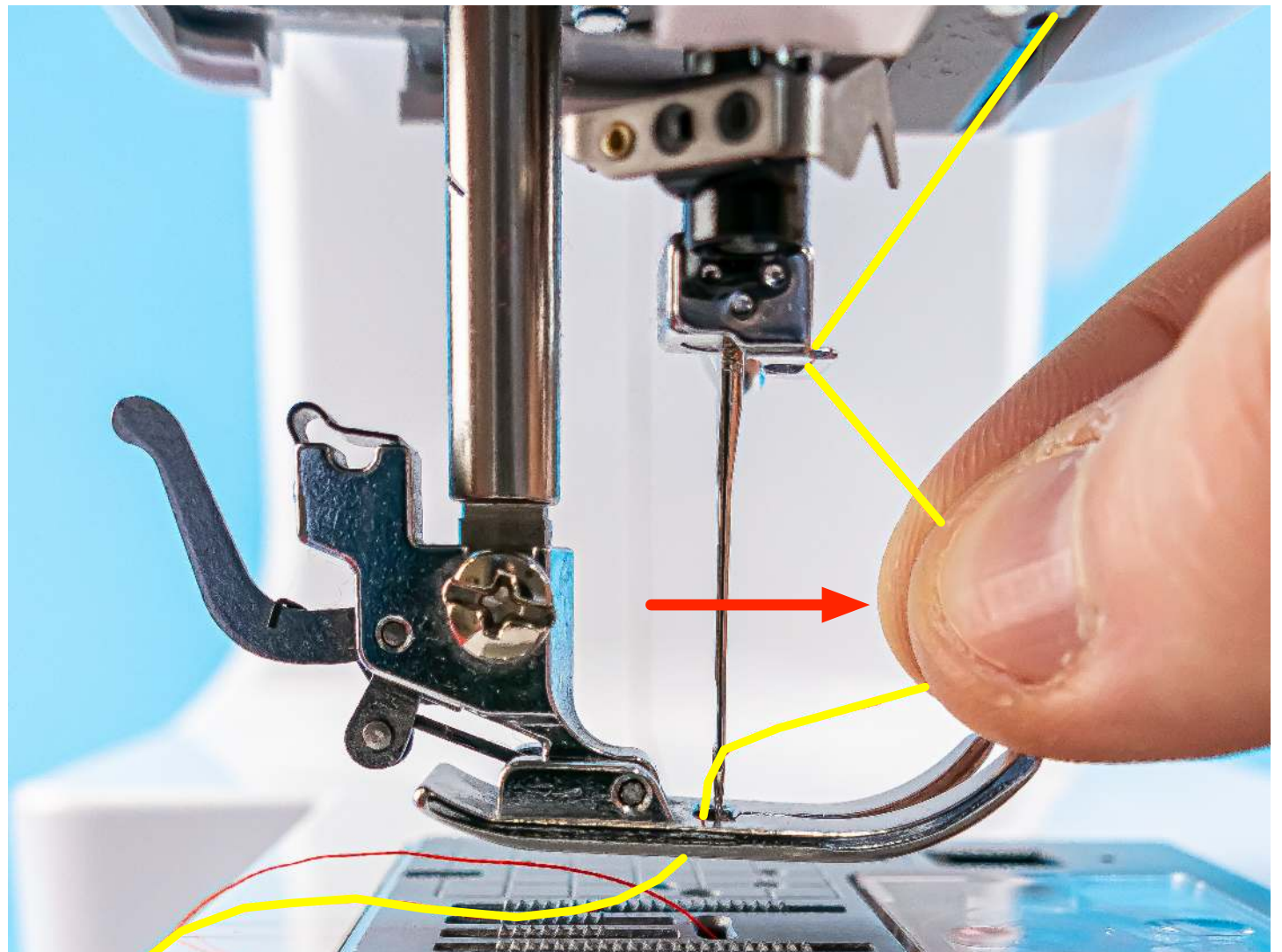
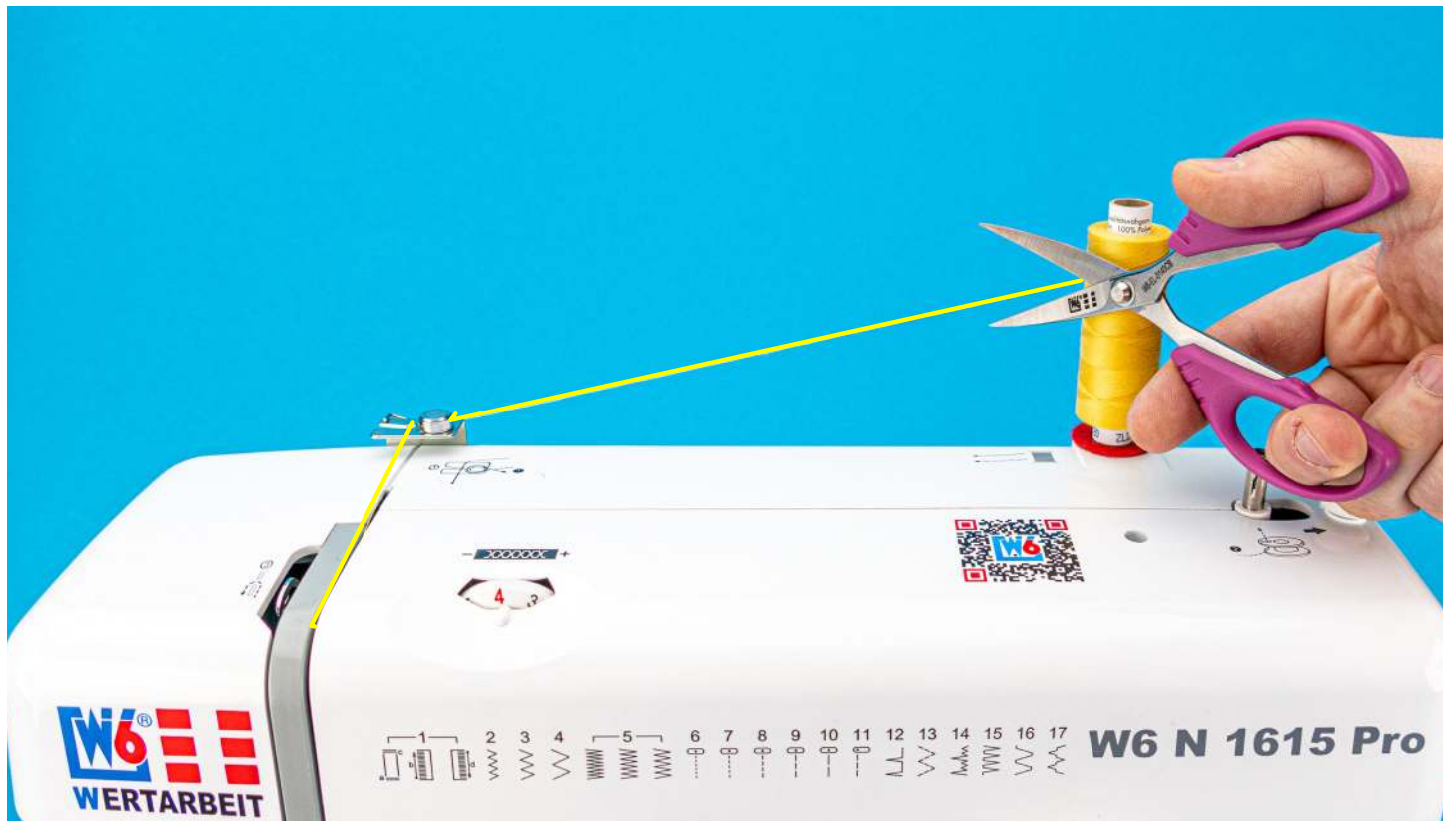

👉 REGEL 6: Ziehen Sie den Oberfaden zur Nadel raus!

Beim Garnwechsel schneiden Sie den Oberfaden an der Garnrolle oben ab. Ziehen Sie dann den Oberfaden zur Nadel vollständig raus. Eine Nichtbeachtung kann die Garnführung und die Fadenspannung beschädigen! Der Faden kann in der Fadenführung reißen und ist für Sie nicht mehr erreichbar.

1 Sicherheitshinweise

**Beachten Sie diese Sicherheitshinweise zwingend!
Vor jedem Kapitel finden Sie diesen Warnhinweis:**



Beachten Sie immer zwingend zu jeder Zeit alle Sicherheitshinweise dieser Maschine (Kapitel 1).

Lesen Sie diese vor jeder Anwendung erneut zwingend und vollständig durch.

Die Maschine ist sorgfältig konstruiert und sicher.

Trotzdem können von der Maschine Gefahren ausgehen.

Im Umgang mit der Maschine können oft Nachlässigkeiten entstehen, die zu sehr schwerem Personenschaden, Lebensgefahr für den Benutzer, Lebensgefahr für Kinder und Tiere und zu schwerem Sachschaden sowie Beschädigungen an der Maschine führen können.

In diesem Kapitel finden Sie Sicherheitshinweise:

- Informationen zur Maschine (1.1)
- Grundvoraussetzungen für den Benutzer (1.2)
- Sicherheitshinweise vor der Inbetriebnahme (1.3)
- Sicherheitshinweise während des Betriebs (1.4)
- Sicherheitshinweise nach dem Betrieb (1.5)
- Sicherheitshinweise für eine lange Lebensdauer.... (1.6)

1.1 Informationen zur Maschine

Die Maschine ist sorgfältig konstruiert und sicher.

Trotzdem können von der Maschine Gefahren ausgehen. Das Produkt darf nur in den vom Hersteller angegebenen Grenzen betrieben werden. Werden diese Grenzen nicht eingehalten, gilt das als bestimmungswidrige Verwendung.

- Verwendungsgrenzen
- Räumliche Grenzen
- Zeitliche Grenzen

Verwendungsgrenzen

Bestimmungsgemäße Verwendung

Die Maschine ist ausschließlich zum Bearbeiten von Textilien im häuslichen Bereich bestimmt.

Eine andere oder darüber hinausgehende Verwendung gilt als nicht bestimmungsgemäß.

Zur bestimmungsgemäßen Verwendung gehört auch

das Einhalten aller Angaben der Betriebsanleitung, sowie das Einhalten sicherheitsrelevanter Parameter und das nicht Überschreiten der Grenzen der Maschine.

Der Hersteller haftet nicht für Schäden, die durch bestimmungswidrige Verwendung der Maschine entstehen.

Das Risiko hierfür trägt allein der Benutzer.

Bei der bestimmungswidrigen Verwendung erlischt die Gewährleistung.

Typische Materialien: Hausgebrauch, Textilien und Stoffe, die im Hausgebrauch anfallen.

Stromanschluss: 230 V 50 Hz.

Vorhersehbare Fehleranwendung:

Folgende Handlungen zählen zu den vom Hersteller erkannten, vernünftigerweise vorhersehbaren, Fehlanwendungen:

- Demontage oder Umgehung von Sicherheitseinrichtungen.
- Vornehmen baulicher Veränderungen an der Maschine.
- Betrieb der Maschine außerhalb der Grenzen der Maschine.
- Betrieb der Maschine trotz erkannter Beschädigung oder Fehlfunktion.
- Betrieb der Maschine trotz überschrittener Instandhaltungsintervalle.
- Reflexartiges Verhalten einer Person im Falle einer Fehlfunktion, eines Störfalls oder Ausfalls während des Gebrauchs der Maschine.
- Verhalten durch Konzentrationsmangel oder Unachtsamkeit.
- Verwendung der Maschine im Freien.
- Verwendung der Maschine im gewerblichen Bereich.

Es können nicht sämtliche mögliche Fehlanwendungen berücksichtigt werden.

Durch Erfahrungswerte zur Maschine und zum menschlichen Verhalten, werden die vernünftigerweise vorhersehbaren Fehlanwendungen nach bestem Wissen und Gewissen genannt.

Betriebsarten

Die Maschine ist für den Handbetrieb konstruiert.

Bediener

Der Bediener ist eine Person oder eine Personengruppe, die Nähmaschinen installiert, bedient, einrichtet, wartet, reinigt oder bewegt.

Diese Maschine kann von Kindern ab 8 Jahren und darüber, sowie von Personen mit verringerten physischen, sensorischen oder mentalen Fähigkeiten oder Mangel an Erfahrung und Wissen benutzt werden, wenn sie beaufsichtigt oder bezüglich des sicheren Gebrauchs des Gerätes unterwiesen wurden und die daraus resultierenden Gefahren verstehen.

Kinder dürfen nicht mit dem Gerät spielen.

Reinigung und Benutzerwartung dürfen nicht von Kindern ohne Beaufsichtigung durchgeführt werden.

Die folgenden Tätigkeiten dürfen nur durch Personen mit speziellen Kenntnissen durchgeführt werden:

- Reparaturarbeiten an der elektrischen Ausrüstung und elektrischen Teilen der Maschine.
- Reparaturarbeiten an der mechanischen Ausrüstung und mechanischen Teilen der Maschine.

Räumliche Grenzen

Die Maschine darf ausschließlich nur in der dafür bestimmten und entsprechend geschützten häuslichen Umgebung eingesetzt werden.

Zeitliche Grenzen

Bei Einhaltung aller Instandhaltungsintervalle/-arbeiten und den in der Betriebsanleitung genannten Bedingungen und Voraussetzungen ist eine Lebensdauer der Maschine von mindestens 10 Jahren zu erwarten.

Die gefahrlose Nutzung der Maschine über diese Lebensdauer setzt den Betrieb innerhalb seiner Leistungsgrenzen voraus.

1.2 Grundvoraussetzungen für den Benutzer

Wenn Sie mit dieser Maschine arbeiten, benötigen Sie spezielle Kenntnisse und Fertigkeiten:

- Sie sollten sich das Arbeiten an der Maschine zutrauen können.
- Sie sollten persönlich geeignet sein.
- Sie sollten die Sicherheitshinweise und die beiliegende Betriebsanleitung vollständig gelesen und verstanden haben.

- Achten Sie beim Nähen auf eine ergonomisch günstige Sitzstellung.
- Setzen Sie sich nur mit klarem Kopf an die Maschine.
- Arbeiten Sie stets sicherheitsbewusst und konzentriert.
- Arbeiten Sie niemals alkoholisiert oder unter Drogeneinfluss an der Maschine.
- Beachten Sie den Beipackzettel, wenn Sie Medikamente einnehmen.
- Wenn Sie schwanger sind, lassen Sie sich beim Aufbau und Transport der Maschine helfen.
- Sie sollten die Maschine nie auseinandernehmen, sondern das der Fachkraft überlassen. Lassen Sie diese Art von Arbeiten immer von einer W6 WERTARBEIT Werkstatt durchführen oder buchen Sie direkt auf der W6 Internetseite eine **All-Inklusive Inspektion zum Festpreis (Deutschland)** inkl. Lohnkosten, Ersatzteile, Versandkosten sowie versichertem Versand.
- Lassen Sie Arbeiten an elektrischen Bauteilen immer von einer W6 WERTARBEIT Werkstatt durchführen oder buchen Sie direkt auf der W6 Internetseite eine All-Inklusive Inspektion zum Festpreis inkl. Lohnkosten, Ersatzteilen, Versandkosten sowie versichertem Versand.
- Wenden Sie sich im Zweifelsfall immer an unseren Kundenservice.
E-Mail: info@w6-wertarbeit.de
WhatsApp: <https://w6-wertarbeit.app/whatsapp>
Service-Hotline: (+49) 0 51 09 - 5 63 63 80
Webseite: www.w6-wertarbeit.de

1.3 Sicherheitshinweise vor der Inbetriebnahme

Bitte lesen Sie die Gebrauchsanweisung sorgfältig und vollständig, bevor Sie das Gerät in Betrieb nehmen und bewahren diese auf.

Die Maschine niemals unbeaufsichtigt stehen lassen, solange sie am Stromnetz angeschlossen ist.

Arbeiten Sie stets sicherheitsbewusst und konzentriert.

Sorgen Sie stets für einen sicheren Stand der Maschine.

Nehmen Sie das Gerät niemals in Betrieb, falls die Maschine vor der Inbetriebnahme nicht frei von Fusseln, Staub sowie Stoff oder Fadenresten ist.

LEBENSGEFAHR AUSPACKEN

Die Maschine ist in einer Plastiktüte verpackt.

Beim Auspacken besteht Erstickungsgefahr.

Kinder könnten mit den Plastiktüten spielen.

Zerschneiden Sie die Plastiktüten und achten Sie darauf, dass Kinder unter keinen Umständen mit dem Verpackungsmaterial spielen.

Handeln Sie nachhaltig. Entsorgen Sie die Verpackung ausschließlich fach- und umweltgerecht.

Bewahren Sie den Pappkarton sowie das Styropor über die gesamte Lebensdauer des Produktes auf. Diese sind für die Einsendung der Maschine in die W6 WERTARBEIT Werkstatt notwendig.

LEBENSGEFAHR STROM

Es besteht immer Lebensgefahr durch einen elektrischen Schlag, da die Maschine mit Niederspannung arbeitet.

Lassen Sie die Maschine niemals unbeaufsichtigt, wenn diese an den Netzstrom angeschlossen ist. Trennen Sie die Maschine nach Benutzung und vor der Reinigung immer vom Netzstrom.

Kein Betrieb, wenn Beschädigungen / Sturzschäden an Maschine, Stromkabel, Stecker oder Fußanlasser vorliegen. Nehmen Sie die Maschine nicht in Betrieb, wenn sie ins Wasser gefallen ist.

Verwenden Sie als Stromquelle ausschließlich eine frei zugängliche Steckdose. Betreiben Sie niemals mehrere Geräte an einer Steckdose. Es besteht die Gefahr der Überlast.

Ziehen Sie den Stecker nie mit nassen Händen aus der Steckdose. Stecken Sie den Stecker niemals mit nassen Händen in die Steckdose. Ziehen Sie den Netzstecker nie am Netzkabel aus der Steckdose.

Arbeiten an spannungsführenden Teilen dürfen nur durch eine Elektrofachkraft durchgeführt werden.

Schalten Sie die Maschine bei Fehlfunktion sofort aus.

Beseitigen Sie Störungen nur bei ausgeschalteter Maschine. Ziehen Sie zusätzlich den Netzstecker.

LEBENSGEFAHR WASSER

Die Maschine arbeitet mit Niederspannung und ist nicht vor Eindringen von Wasser oder anderen Flüssigkeiten geschützt.

Setzen Sie niemals die Maschine in Betrieb, wenn die Maschine im Wasser war oder ist. Nehmen Sie niemals die Maschine in Betrieb, wenn über die Maschine Flüssigkeiten vergossen worden sind. Bringen Sie die Maschine niemals mit Wasser oder anderen Flüssigkeiten in Berührung. Stellen Sie die Maschine niemals in einem

Bereich auf, der sprühwassergefährdet ist, z.B. vor einem offenen Fenster.

Die Maschine darf keiner hohen Luftfeuchtigkeit oder Nässe ausgesetzt sein.

Betreiben Sie die Maschine niemals im Freien, wo diese Witterungseinflüssen ausgesetzt ist.

Betreiben Sie die Maschine niemals bei Unwetter / Gewitter / Blitzschlag.

Ziehen Sie stets den Netzstecker, bei Störung oder bei Unwetter / Gewitter / Blitzschlag.

LEBENSGEFAHR KLEINTEILE

Demontierbare Teile und Zubehörteile sind teilweise klein.

Lassen Sie niemals Kinder mit der Maschine oder Teilen bzw. Zubehörteilen spielen.

Durch Verschlucken oder Einatmen von den oben beschriebenen Teilen können Kinder und Tiere verletzt werden oder sterben.

Halten Sie Zubehörteile oder Teile der Maschine niemals mit dem Mund bzw. mit den Zähnen fest.

Es besteht Lebensgefahr durch Verletzung oder Verschlucken von spitzen und scharfkantigen Kleinteilen wie z.B. Nadeln oder Schrauben.

LEBENSGEFAHR NÄHNADELN

Die Nähnaedel ist spitz und klein.

Die Maschine wird mit eingebauter Nähnaedel geliefert. Es besteht die Gefahr, sich an der Nähnaedel zu stechen. Achten Sie beim Auspacken auf die Naedel.

Lassen Sie niemals Kinder mit der Nähnaedel spielen.

Kinder und Tiere können durch das Verschlucken der Nähnaedel verletzt werden oder sterben.

LEBENSGEFAHR ÖFFNUNGEN DER MASCHINE

Führen Sie keine Gegenstände oder Körperteile in die Öffnungen der Maschine ein.

Es besteht die Gefahr eines elektrischen Schlags, eine mögliche Verletzung Ihrer Gesundheit sowie eine Beschädigung der Maschine.

Verlegen Sie das Stromkabel und das Fußanlasserkabel stets so, dass keine Stolpergefahr besteht. Wenn Sie über das Kabel stolpern, können Sie, Ihre Kinder oder Tiere verletzt oder andere Gegenstände beschädigt werden.

Nach einem Sturzschaden darf die Maschine nicht betrieben werden.

Verletzungsgefahr durch unerwartetes Starten. Der Fußanlasser liegt auf dem Boden. Er kann die Maschine zum Beispiel durch ein Kind, ein ausreichend schweres Haustier, einen umfallenden Gegenstand oder versehentliches Berühren unerwartet in Betrieb setzen.

Die Maschine darf nicht dem direkten Sonnenlicht ausgesetzt sein.

Die Maschine darf nicht neben Heizkörpern oder anderen Wärmequellen stehen.

Die Maschine darf nicht in Bereichen aufgestellt und benutzt werden, in denen Aerosol-Produkte (Sprühdosen) benutzt werden oder Sauerstoff zugeführt wird.

1.4 Sicherheitshinweise während des Betriebs

Die Maschine niemals unbeaufsichtigt stehen lassen, solange sie am Stromnetz angeschlossen ist.

Arbeiten Sie stets sicherheitsbewusst und konzentriert.

Sorgen Sie stets für einen sicheren Stand der Maschine.

LEBENSGEFAHR STROM

Es besteht immer Lebensgefahr durch einen elektrischen Schlag, da die Maschine mit Niederspannung arbeitet.

Lassen Sie die Maschine niemals unbeaufsichtigt, wenn diese an den Netzstrom angeschlossen ist. Trennen Sie die Maschine nach Benutzung und vor der Reinigung immer vom Netzstrom.

Kein Betrieb, wenn Beschädigungen / Sturzschäden an Maschine, Stromkabel, Stecker oder Fußanlasser vorliegen. Nehmen Sie die Maschine nicht in Betrieb, wenn sie ins Wasser gefallen ist.

Verwenden Sie als Stromquelle ausschließlich eine frei zugängliche Steckdose. Betreiben Sie niemals mehrere Geräte an einer Steckdose. Es besteht die Gefahr der Überlast.

Ziehen Sie den Stecker nie mit nassen Händen aus der Steckdose. Stecken Sie den Stecker niemals mit nassen Händen in die Steckdose. Ziehen Sie den Netzstecker nie am Netzkabel aus der Steckdose.

Schalten Sie die Maschine bei Fehlfunktion sofort aus.

Beseitigen Sie Störungen nur bei ausgeschalteter Maschine. Ziehen Sie zusätzlich den Netzstecker.

LEBENSGEFAHR WASSER

Die Maschine arbeitet mit Niederspannung und ist nicht vor Eindringen von Wasser oder anderen Flüssigkeiten geschützt.

Setzen Sie niemals die Maschine in Betrieb, wenn die Maschine im Wasser war oder ist. Nehmen Sie niemals die Maschine in Betrieb, wenn über die Maschine Flüssigkeiten vergossen worden sind. Bringen Sie die Maschine niemals mit Wasser oder anderen Flüssigkeiten in Berührung.

Stellen Sie die Maschine niemals in einem Bereich auf, der sprühwassergefährdet ist, z.B. vor einem offenen Fenster.

Die Maschine darf keiner hohen Luftfeuchtigkeit oder Nässe ausgesetzt sein. Betreiben Sie die Maschine niemals im Freien, wo diese Witterungseinflüssen ausgesetzt ist.

Betreiben Sie die Maschine niemals bei Unwetter / Gewitter / Blitzschlag.

Ziehen Sie stets den Netzstecker bei Störung oder bei Unwetter / Gewitter / Blitzschlag.

LEBENSGEFAHR KLEINTEILE

Demontierbare Teile und Zubehörteile sind teilweise klein.

Lassen Sie niemals Kinder mit der Maschine oder Teilen bzw. Zubehörteilen spielen.

Durch Verschlucken oder Einatmen von den oben beschriebenen Teilen können Kinder und Tiere verletzt werden oder sterben.

Halten Sie Zubehörteile oder Teile der Nähmaschine niemals mit dem Mund bzw. mit den Zähnen fest.

Es besteht Lebensgefahr durch Verletzung oder Verschlucken von spitzen und scharfkantigen Kleinteilen wie z.B. Nadeln oder Schrauben.

LEBENSGEFAHR NÄHNADELN

Die Nähnadel ist spitz und klein.

Fassen Sie während des Nähens niemals in den Bereich der Nähnadel.

Lassen Sie niemals Kinder mit der Nähnadel spielen.

Kinder und Tiere können durch das Verschlucken der Nähnadel verletzt werden oder sterben.

LEBENSGEFAHR NADELBRUCH

Ein fehlerhaft gefertigte Nähnadel kann brechen.

Durch Fehlbedienung, z.B. durch Wahl eines falschen Nähfußes, kann die Nähnadel brechen. Es besteht Verletzungsgefahr durch sich unkontrolliert bewegende Teile.

Die abgebrochenen Teile der Nähnadel sind klein und spitz.

Sammeln und entsorgen Sie alle Teile der abgebrochenen Nähnadel.

Es besteht Lebensgefahr durch das Verschlucken oder Einatmen der Teile der Nähnadel für Kinder und Tiere.

Hinweise zum Vermeiden von Nadelbruch:

Benutzen Sie stets die vorgeschriebene Original Stichplatte und einen originalen Nähfuß zusammen mit dem dafür kompatiblen Stich.

Verwenden Sie ausschließlich original W6 WERTARBEIT Nadeln vom Typ 130/705H. Wechseln Sie zur Vermeidung eines Ermüdungsbruchs die Nadel in regelmäßigen Abständen aus.

Ziehen oder schieben Sie niemals den Stoff während des Nähvorgangs.

Nadeln, Stoff und Garn müssen zwingend zusammen passen.

LEBENSGEFAHR ÖFFNUNGEN DER MASCHINE

Führen Sie keine Gegenstände oder Körperteile in die Öffnungen der Maschine ein.

Es besteht die Gefahr eines elektrischen Schlags, eine mögliche Verletzung Ihrer Gesundheit sowie eine Beschädigung der Maschine.

Greifen Sie niemals in sich bewegende Teile hinein.

Verlegen Sie das Stromkabel und das Fußanlasserkabel stets so, dass keine Stolpergefahr besteht. Wenn Sie über das Kabel stolpern, können Sie, Ihre Kinder oder Tiere verletzt oder andere Gegenstände beschädigt werden.

Nach einem Sturzschaden darf die Maschine nicht betrieben werden.

Verletzungsgefahr durch unerwartetes Starten. Der Fußanlasser liegt auf dem Boden. Er kann die Maschine zum Beispiel durch ein Kind, ein ausreichend schweres Haustier, einen umfallenden Gegenstand oder versehentliches Berühren unerwartet in Betrieb setzen.

Die Maschine darf nicht dem direkten Sonnenlicht ausgesetzt sein.

Die Maschine darf nicht neben Heizkörpern oder ande-

ren Wärmequellen stehen.

Die Maschine darf nicht in Bereichen benutzt werden, in denen Aerosol-Produkte (Sprühdosen) benutzt oder Sauerstoff zugeführt werden.

Schalten Sie die Maschine aus und ziehen Sie stets den Netzstecker, bevor Sie die Nadel oder Garn wechseln, die Maschine öffnen, Veränderungen am Greifer oder der Metallstichplatte vornehmen, den Nähfuß wechseln, nach dem Nähen.

Tauschen Sie defekte oder schadhafte Teile der Maschine sofort aus. Verwenden Sie nur Originalteile.

Ersatzteile und Werkzeuge müssen den vom Hersteller festgelegten technischen Anforderungen entsprechen. Dies ist immer nur bei Originalersatzteilen gewährleistet.

Führen Sie Wartungsarbeiten so aus, wie sie in der beiliegenden Betriebsanleitung beschrieben sind. W6 WERTARBEIT empfiehlt allen Vielnähern eine jährliche Inspektion. Anderen Nutzern empfehlen wir, eine Inspektion alle 2 bis 4 Jahre zu buchen.

1.5 Sicherheitshinweise nach dem Betrieb

Die Maschine niemals unbeaufsichtigt stehen lassen, solange sie am Stromnetz angeschlossen ist.

Arbeiten Sie stets sicherheitsbewusst und konzentriert.

Sorgen Sie stets für einen sicheren Stand der Maschine.

Sorgen Sie nach dem Betrieb dafür, dass die Maschine frei von Fusseln, Staub sowie Stoff oder Fadenresten ist.

LEBENSGEFAHR STROM

Es besteht immer Lebensgefahr durch einen elektrischen Schlag, da die Maschine mit Niederspannung arbeitet.

Lassen Sie die Maschine niemals unbeaufsichtigt, wenn diese an den Netzstrom angeschlossen ist. Trennen Sie die Maschine nach Benutzung und vor der Reinigung immer vom Netzstrom.

Kein Betrieb, wenn Beschädigungen / Sturzschäden an Maschine, Stromkabel, Stecker oder Fußanlasser vorliegen. Nehmen Sie die Maschine nicht in Betrieb, wenn sie ins Wasser gefallen ist.

Verwenden Sie als Stromquelle ausschließlich eine frei zugängliche Steckdose. Betreiben Sie niemals mehrere Geräte an einer Steckdose. Es besteht die Gefahr der Überlast.

Ziehen Sie den Stecker nie mit nassen Händen aus der Steckdose. Stecken Sie den Stecker niemals mit nassen Händen in die Steckdose. Ziehen Sie den Netzstecker nie am Netzkabel aus der Steckdose. Arbeiten an span-

nungsführenden Teilen dürfen nur durch eine Elektrofachkraft durchgeführt werden. Schalten Sie die Maschine bei Fehlfunktion sofort aus.

Beseitigen Sie Störungen nur bei ausgeschalteter Maschine. Ziehen Sie zusätzlich den Netzstecker.

LEBENSGEFAHR WASSER

Die Maschine arbeitet mit Niederspannung und ist nicht vor Eindringen von Wasser oder anderen Flüssigkeiten geschützt.

Setzen Sie niemals die Maschine in Betrieb, wenn die Maschine im Wasser war oder ist. Nehmen Sie niemals die Maschine in Betrieb, wenn über die Maschine Flüssigkeiten vergossen worden sind. Bringen Sie die Maschine niemals mit Wasser oder anderen Flüssigkeiten in Berührung.

Stellen Sie die Maschine niemals in einem Bereich auf, der sprühwassergefährdet ist, z.B. vor einem offenen Fenster.

Die Maschine darf keiner hohen Luftfeuchtigkeit oder Nässe ausgesetzt sein.

Betreiben Sie die Maschine niemals im Freien, wo diese Witterungseinflüssen ausgesetzt ist.

Betreiben Sie die Maschine niemals bei Unwetter / Gewitter / Blitzschlag.

Ziehen Sie stets den Netzstecker, bei Störung oder bei Unwetter / Gewitter / Blitzschlag.

LEBENSGEFAHR KLEINTEILE

Demontierbare Teile und Zubehörteile sind teilweise klein.

Halten Sie Zubehörteile oder Teile der Nähmaschine niemals mit dem Mund, bzw. mit den Zähnen fest.

Lassen Sie niemals Kinder mit der Nähmaschine oder Teilen bzw. Zubehörteilen spielen.

Es besteht Lebensgefahr durch Verletzung oder Verschlucken von spitzen und scharfkantigen Kleinteilen wie z.B. Nadeln oder Schrauben.

Durch Verschlucken oder Einatmen von den oben beschriebenen Teilen können Kinder und Tiere verletzt werden oder sterben.

LEBENSGEFAHR NÄHNADELN

Die Nähnadel ist spitz und klein.

Lassen Sie niemals Kinder mit der Nähnadel spielen.

Kinder und Tiere können durch das Verschlucken der Nähnadel verletzt werden oder sterben.

LEBENSGEFAHR NADELBRUCH

Ein fehlerhaft gefertigte Nähnadel kann brechen.

Sammeln Sie und entsorgen Sie alle Teile der abgebrochenen Nähnadel.

Es besteht Lebensgefahr durch das Verschlucken oder Einatmen der Teile der Nähnadel für Kinder und Tiere.

LEBENSGEFAHR NÄHMASCHINEN ÖL

Teile der Maschine müssen in regelmäßigen Abständen geschmiert werden. Die Maschine ist mit Nähmaschinenöl geschmiert.

W6 bietet ein hochwertiges Nähmaschinenöl auf der W6 Internetseite an.

Verwenden Sie ausschließlich harz- und säurefreies Nähmaschinenöl.

Kinder und Tiere können das Nähmaschinenöl oder das Nähmaschinenöfläschchen verschlucken.

Es besteht Lebensgefahr.

Das Nähmaschinenöl darf nicht gegessen oder getrunken werden.

Lassen Sie niemals die Kinder oder Tiere mit dem Nähmaschinenöl oder Nähmaschinenöfläschchen spielen.

Das Nähmaschinenöl darf nicht auf den Körper zur inneren oder äußeren Anwendung verwendet werden.

Das Nähmaschinenöl darf nicht in die Augen gelangen.

LEBENSGEFAHR ÖFFNUNGEN DER MASCHINE

Führen Sie keine Gegenstände oder Körperteile in die Öffnungen der Maschine ein.

Es besteht die Gefahr eines elektrischen Schlags, eine mögliche Verletzung Ihrer Gesundheit sowie eine Beschädigung der Maschine.

LEBENSGEFAHR SICHERE AUFBEWAHRUNG

Lassen Sie niemals die Kinder mit der Nähmaschine spielen.

Stellen Sie die Maschine und das Zubehör stets außerhalb des Zugriffs von Kindern und Tieren ab.

Bewahren Sie die Nähmaschine und Zubehör stets außerhalb des Zugriffs von Kindern auf.

Stellen Sie die Maschine sowie das Zubehör so ab, dass beides gegen Herunterfallen gesichert ist.

Reinigen Sie die Maschine von sämtlichen Materialrückständen und Verschmutzungen wie Fäden, Fusseln oder Staub.

Warten Sie die Maschine nur wie in dieser Betriebsanleitung beschrieben.

Wenn Sie Verschleißteile ersetzen müssen, verwenden Sie nur die W6 WERTARBEIT Originalersatzteile.

1.6 Sicherheitshinweise für eine lange Lebensdauer

Setzen Sie die Maschine niemals direktem Sonnenlicht, Nässe oder hoher Luftfeuchtigkeit aus.

Die Maschine darf nicht neben Heizkörpern oder anderen Wärmequellen stehen.

Reinigen Sie Ihre Maschine regelmäßig.

Führen Sie diese Arbeiten mindestens aber einmal im Jahr gründlich durch. Bei vermehrtem Gebrauch öfters.

Verwenden Sie zur Reinigung der Maschine ausschließlich trockene Tücher.

Verwenden Sie zur Reinigung niemals Benzin, Verdünnner oder andere chemische Reinigungsmittel.

Setzen Sie die Maschine keinen starken Erschütterungen aus.

Die Maschine ist aufgrund ihrer Bauweise nicht für den gewerblichen Gebrauch bestimmt.

Lassen Sie eine Inspektion (kostenpflichtig) in der W6-Meisterwerkstatt durchführen.

W6 WERTARBEIT empfiehlt allen

Vielnähern eine jährliche Inspektion. Anderen Nutzern empfehlen wir, eine Inspektion alle 2 bis 4 Jahre zu buchen.



W6 TIPP: www.w6-wertarbeit.de

W6 WERTARBEIT bietet Ihnen auf unserer Internetseite Videos und Hilfe zu Ihrer Nähmaschine an:

Optimales Einfädeln einer W6 N 1615 Pro als kurzes Video.

Ein Einweisungs- und Anwendungsvideo speziell für die W6 N 1615 Pro.

Aktuellste Version der Anleitung.

Pflege, Tipps und Tricks rund um die W6 N 1615 Pro und vieles mehr...

 Mit Nähideen auf der W6 Internetseite unterstützen wir Sie mit kreativen Nähprojekten.

Schauen Sie doch einfach einmal vorbei.

Scannen Sie einfach diesen QR Code mit Ihrem Handy. Alternativ besuchen Sie:

<https://1615pro.w6-wertarbeit.app/hilfe>

2 Maschine aufbauen

In diesem Kapitel finden Sie Informationen zum Aufstellen der Maschine:

- Maschine auspacken..... (Kapitel 2.1)
- Maschine aufstellen (Kapitel 2.2)
- Maschine anschließen, Maschine starten und ausschalten (Kapitel 2.3)

2.1 Maschine auspacken

! GEFAHR

Beachten Sie immer zwingend zu jeder Zeit alle Sicherheitshinweise dieser Maschine im Kapitel 1.

Lesen Sie diese vor jeder Anwendung erneut zwingend und vollständig durch.



👉 WICHTIG: Originalverpackung aufbewahren

Bei einer Inspektion oder Reparatur in unserer W6-Fachwerkstatt müssen Sie die Maschine versenden.

Transportschäden werden vermieden, wenn Sie die Nähmaschine in der Originalverpackung versenden.

Daher empfiehlt es sich, das Verpackungsmaterial einschließlich Styropor aufzubewahren.

Die Originalverpackung ist für die gesamte Lebensdauer der Maschine ausgelegt.

! LEBENSGEFAHR: AUSPACKEN

Die Maschine ist bei Lieferung in einer Plastiktüte verpackt.

Für Kinder, die damit spielen, besteht Erstickungsgefahr. Zerschneiden Sie die Plastiktüten.

Achten Sie darauf, dass keine Kinder mit dem Verpackungsmaterial spielen.

Bewahren Sie das gesamte Verpackungsmaterial außer Reichweite von Kindern auf.

! LEBENSGEFAHR: NÄHNADEL

Die Maschine wird mit eingebauter Nähnaedel geliefert.

Es besteht die Gefahr, sich an der Nadel zu stechen.

Achten Sie beim Auspacken auf die Nadel.

1. Packen Sie die Maschine auf einer geeigneten Unterlage aus.
2. Zerschneiden Sie alle Plastiktüten, die mit der Maschine geliefert wurden.
3. Bewahren Sie das Verpackungsmaterial an einem sicheren Ort außerhalb der Reichweite von Kindern auf. Wollen Sie es entsorgen, werfen Sie das Verpackungsmaterial nicht einfach weg, sondern führen es der Wiederverwertung zu.

2.2 Maschine aufstellen

! GEFAHR

Beachten Sie immer zwingend zu jeder Zeit alle Sicherheitshinweise dieser Maschine im Kapitel 1.
Lesen Sie diese vor jeder Anwendung erneut zwingend und vollständig durch.

👉 WICHTIG: Achten Sie beim Aufstellen der Maschine auf folgende Punkte

Betreiben Sie die Maschine niemals im Freien, wo sie den Witterungseinflüssen ausgesetzt ist.

Die Unterlage ist sauber, stabil, rutschfest und ausreichend groß.

Halten Sie den Bereich um die Maschine frei von Gegenständen, Nähstaub, Fusseln und Stoffresten.

Die Lüftungsschlitze der Maschine dürfen nicht verdeckt sein.

Ihr Arbeitsplatz ist ausreichend beleuchtet.

Ihr Sitz bietet Ihnen eine komfortable und ergonomisch gute Haltung beim Arbeiten.

Die Maschine und der Fußanlasser stehen außerhalb der Reichweite von Kindern, Tieren und Gegenständen.

Die Maschine ist nicht direktem Sonnenlicht ausgesetzt.

Die Maschine ist keiner hohen Luftfeuchtigkeit oder Nässe ausgesetzt.

Die Maschine steht nicht neben Heizkörpern oder anderen Wärmequellen.

2.3 Maschine anschließen, Maschine starten und ausschalten

! GEFAHR

Beachten Sie immer zwingend zu jeder Zeit alle Sicherheitshinweise dieser Maschine im Kapitel 1.
Lesen Sie diese vor jeder Anwendung erneut zwingend und vollständig durch.

! LEBENSGEFAHR STROM

Die Nähmaschine arbeitet mit Niederspannung.

Durch unsachgemäßes Anschließen besteht die Gefahr eines elektrischen Schlages.

Prüfen Sie, ob das Netzkabel nicht beschädigt ist.

Prüfen Sie, ob keine schweren Gegenstände auf dem Kabel stehen.

Prüfen Sie, ob das Kabel keinen hohen Temperaturen ausgesetzt ist.

Prüfen Sie, ob die Netzspannung 230 Volt beträgt.



Die Nähmaschine wird mit einem original W6 Näh- und Fußanlasserkabel ausgeliefert. Nutzen Sie nur das original W6 Näh- und Fußanlasserkabel zum Anschließen der Maschine.

! GEFAHR: W6 Netzkabel

Nutzen Sie nur das original W6 Näh- und Fußanlasserkabel, um die Maschine anzuschließen.

! GEFAHR: Mehrfachsteckdosen

Verwenden Sie keine Mehrfachsteckdosen wegen Überlast.

! GEFAHR!

Prüfen Sie, ob die Maschine ausgeschaltet ist. Der Ein- und Ausschalter muss auf OFF stehen. Falls nicht, schalten Sie die Maschine aus, bevor Sie die Maschine anschließen, um Verletzungen zu vermeiden.

Die Nähmaschine muss aus sein

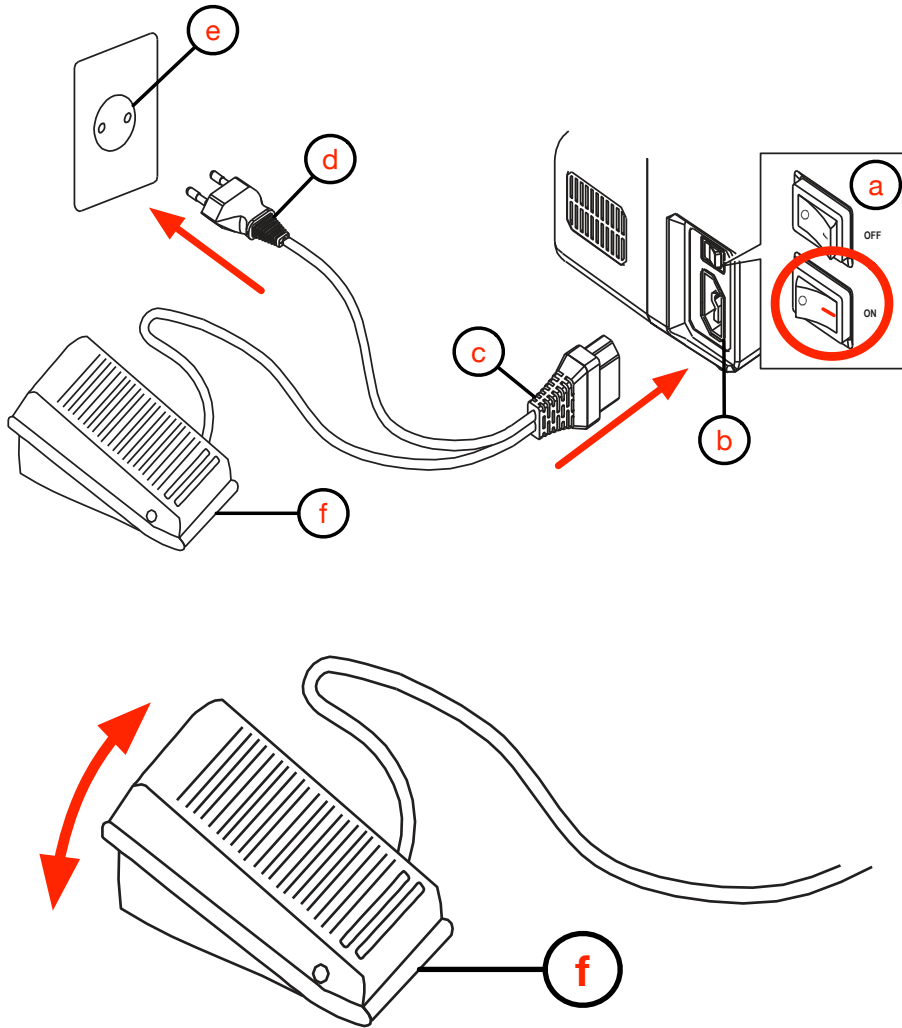

Führen Sie die folgenden Arbeitsschritte durch:

1. Stecken Sie den Näh- und Fußanlasserstecker (c) in die Fußanlasseranschlussbuchse (b) der Maschine.
2. Stecken Sie den Netzstecker (d) in die Steckdose (e).
3. Stellen Sie den Ein- und Ausschalter (a) auf die Position „I“ (ON) der Maschine. Damit machen Sie die Maschine an.

Die Maschine ist angeschlossen und eingeschaltet. Die Beleuchtung ist eingeschaltet.

4. Drücken Sie langsam auf den Fußanlasser (f), um mit dem Nähen zu beginnen. Je tiefer der Fußanlasser (f) gedrückt wird, desto schneller näht die Maschine.

Die Maschine näht.

! GEFAHR!

Prüfen Sie, ob die Maschine ausgeschaltet ist. Der Ein- und Ausschalter muss auf OFF stehen. Falls nicht, schalten Sie die Maschine aus, bevor Sie die Maschine vom Netz trennen, um Verletzungen zu vermeiden.

Die Nähmaschine muss aus sein

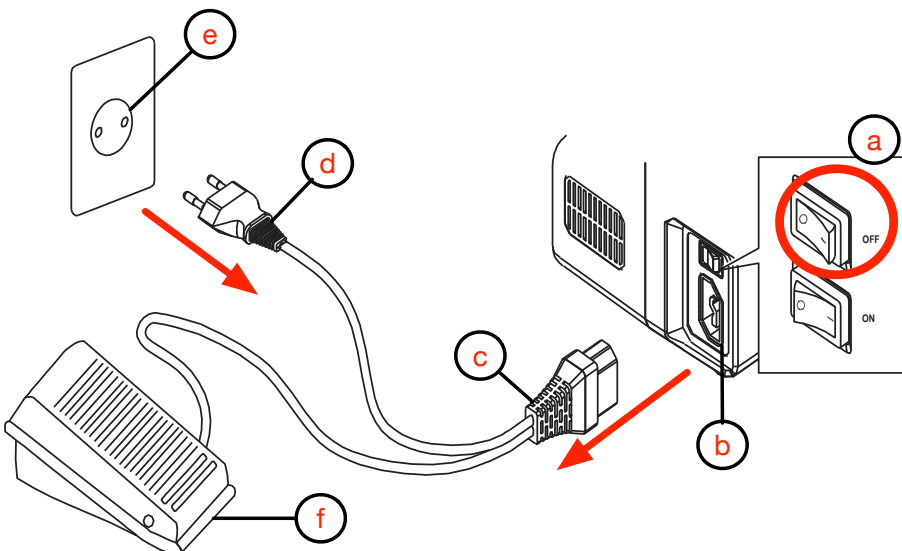

5. Lassen Sie den Fußanlasser (f) los, wenn Sie mit dem Nähen aufhören wollen.
6. Stellen Sie den Ein- und Ausschalter (a) der Maschine auf die Position „0“ (OFF). Damit machen Sie die Maschine aus.
7. Ziehen Sie nach dem Nähen zwingend den Netzstecker (d) aus der Steckdose (e).

Die Maschine ist ausgeschaltet.

3 Maschine kennenlernen

In diesem Kapitel lernen Sie die Teile der Nähmaschine und ihre Bezeichnungen kennen:

- Übersicht Nähmaschine.....(Kapitel 3.1)
- Übersicht Zubehör.....(Kapitel 3.2)
- Ein- und Ausschalter an der Nähmaschine(Kapitel 3.3)
- Netzstecker für die Steckdose(Kapitel 3.4)
- Fußanlasser.....(Kapitel 3.5)
- Anschlagetisch mit Zubehörfachklappe.....(Kapitel 3.6)
-  **Warum Garn, Nadeln und Spulen von W6?**(Kapitel 3.7)

3.1 Übersicht Nähmaschine

! GEFAHR!

Beachten Sie immer zwingend zu jeder Zeit alle Sicherheitshinweise dieser Maschine im Kapitel 1.

Lesen Sie diese vor jeder Anwendung erneut zwingend und vollständig durch.

Vorderansicht der Maschine

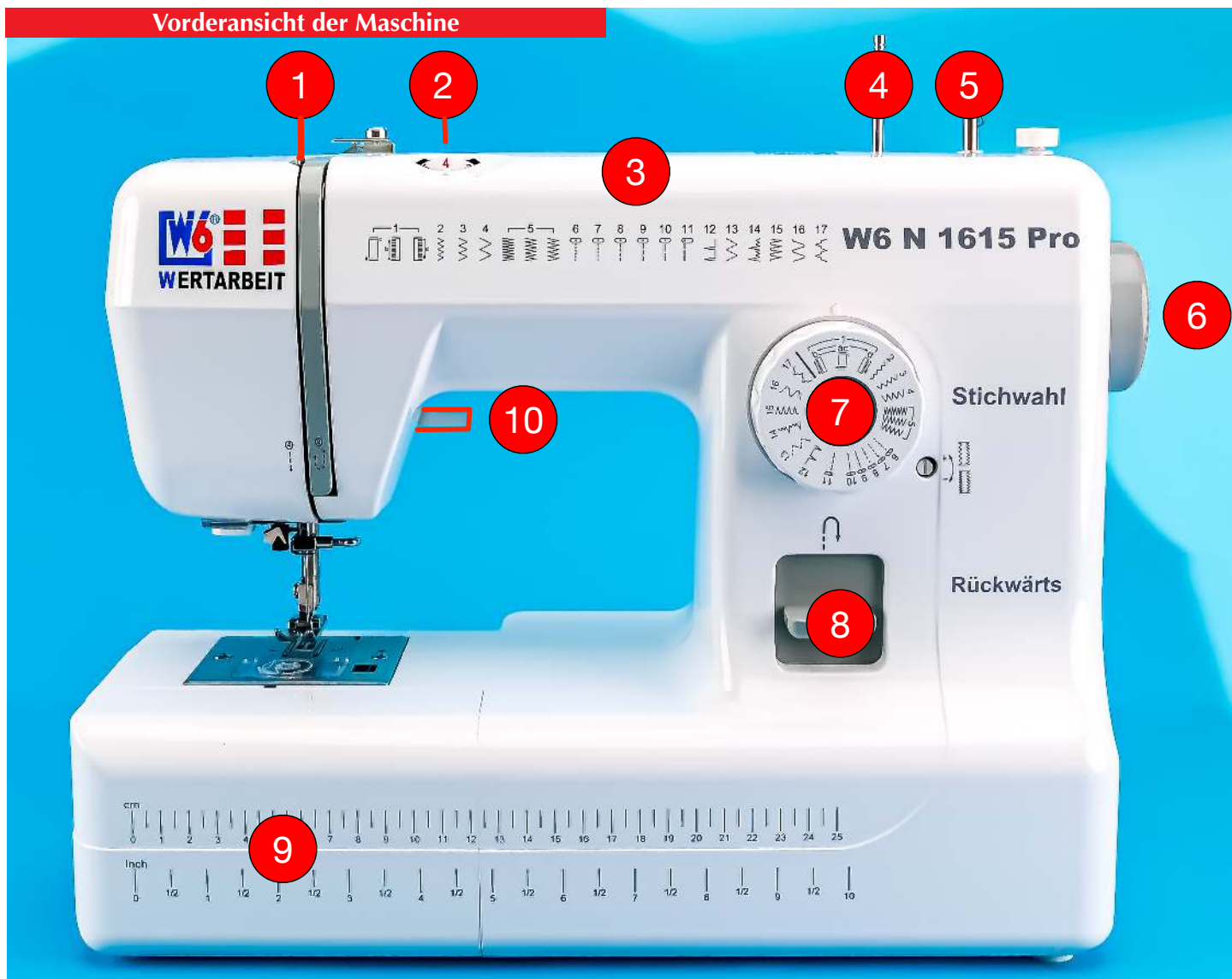

Vorderansicht der Maschine

1	Fadengeber (verdeckt)	6	Handrad
2	Oberfaden-Spannungseinstellrad, (Normal = 4)	7	Stichmusterdrehknopf
3	Stichmusterübersicht	8	Taste Rückwärts
4	Garnrollenstift aus Metall, ausziehbar	9	Anschlagetisch mit Zubehörfachklappe (abziehbar) mit Maßband
5	Spulerwelle zum Aufspulen des Unterfadens	10	Nähfuß Hebel = (zum Heben+Senken des Nähfußes)

Draufsicht der Maschine

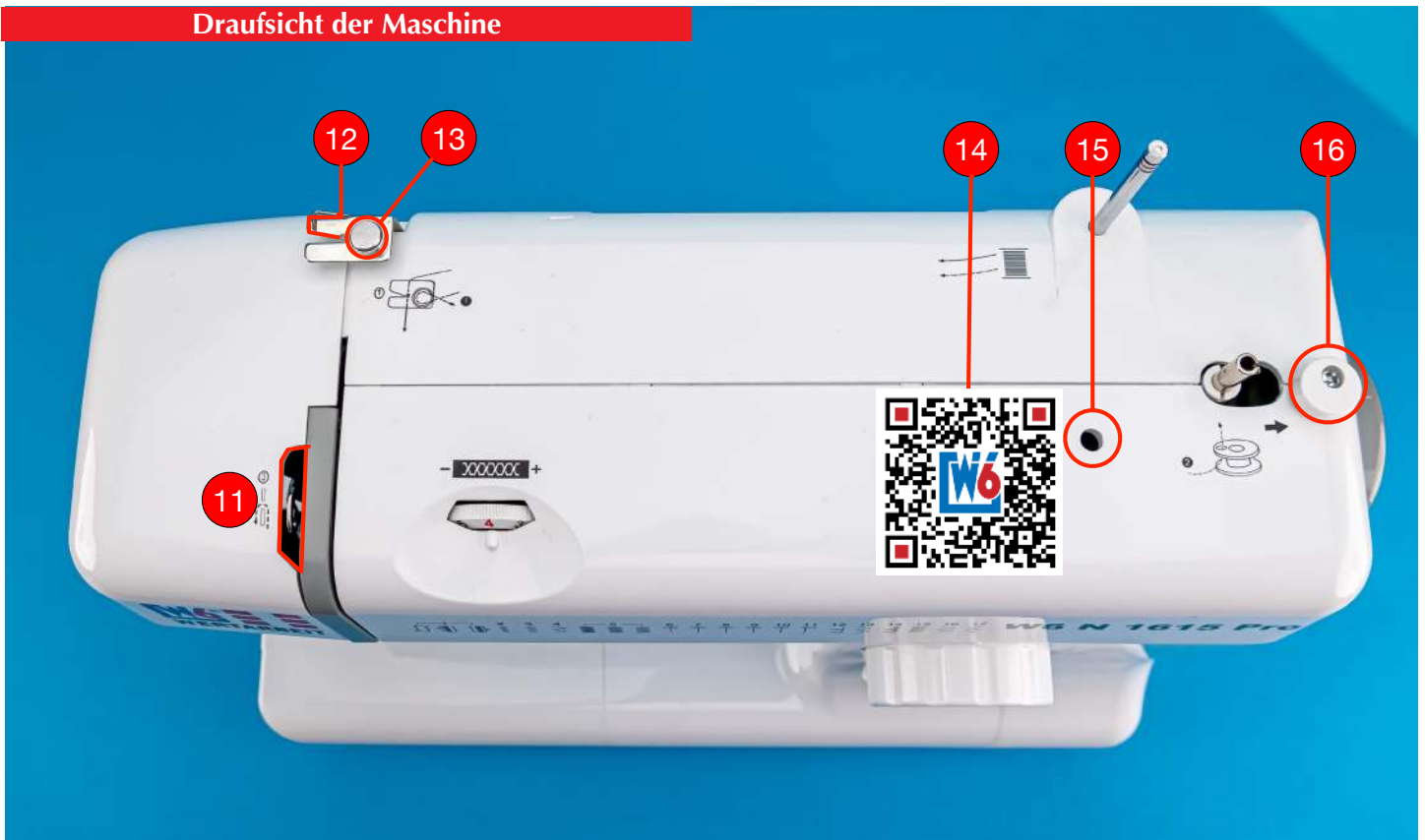

Draufsicht der Maschine

- 11** 👉 **Fadengeber, in der höchsten Position!**
Nur sichtbar, wenn der Fadengeber durch das Drehen des Handrades in die höchste Position gebracht wurde.
Siehe unten Detailansicht des Fadengebers
- 12** Fadenführung zum Nähen, Nr. 1
- 13** Fadenführung zum Aufspulen der W6 Kunststoff-Unterfadenspule, Nr. 1

- 14** 💡 **QR Code zum Scannen.**
Wir haben die Anleitung der Nähmaschine wie ein Einweisungs-Kurs zu der Benutzung der Maschine aufgebaut.
Um an diesem Einweisungs-Kurs teilzunehmen müssen Sie nur den QR Code mit Ihrem Handy scannen.
- 15** Öffnung für Garnrollenstift aus Plastik
- 16** Stopper für die Spulerwelle

👉 Detailansicht des Fadengebers in der höchsten Position



Detailansicht Nadelbereich der Maschine

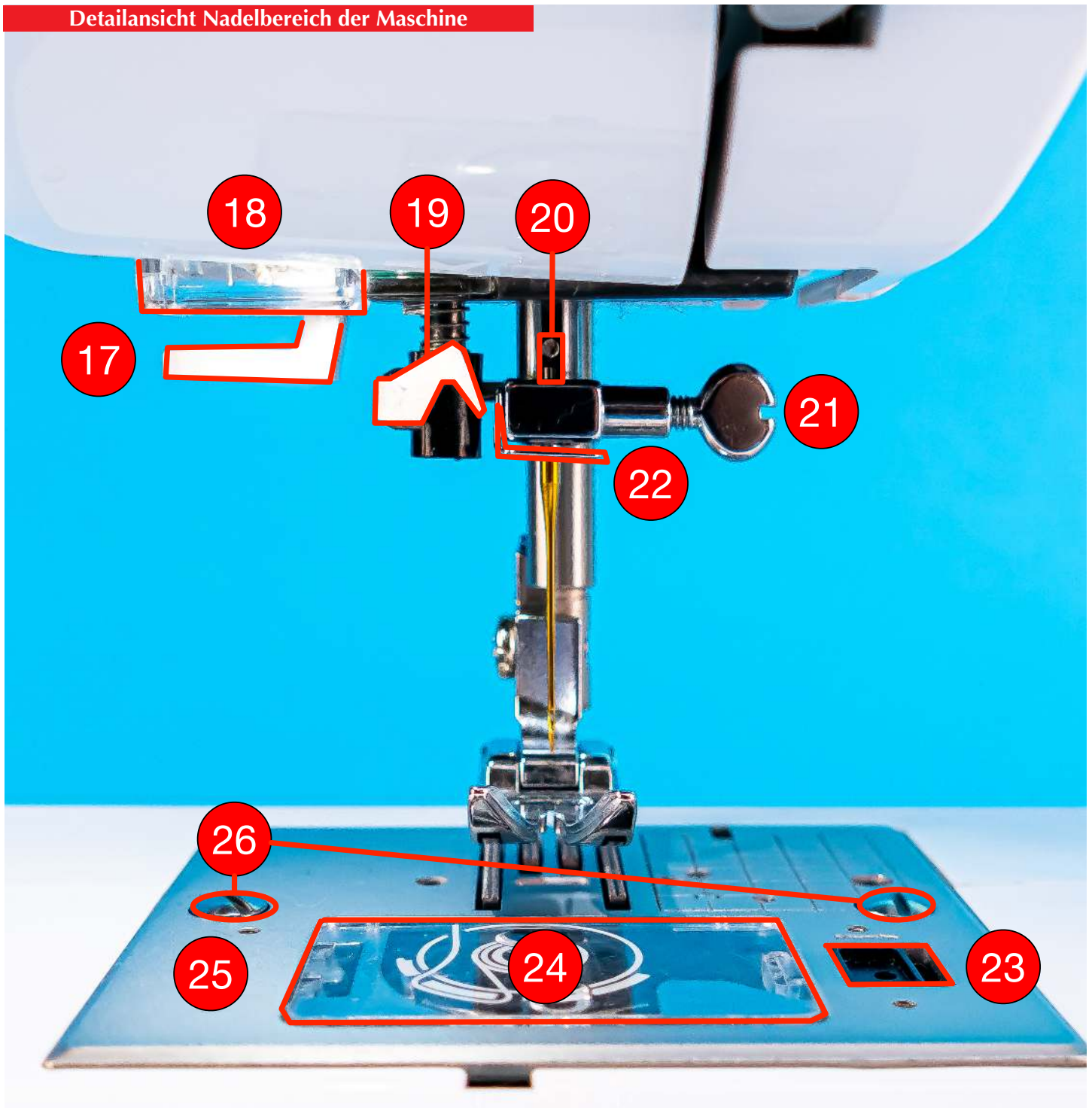

Detailansicht Nadelbereich der Maschine

17 Hebel zum Herunterziehen der Einfädelhilfe

18 LED Licht

19 Führhaken des Nadeleinfädlers

20 Sichtfenster für Nadel

21 Nadelschraube

22 Fadenführungsklammer

23 Öffnungsmechanismus zum Öffnen der durchsichtigen Greiferabdeckplatte

24 Durchsichtige Greiferabdeckplatte

25 Metallstichplatte

26 Schrauben zum Lösen der Metallstichplatte

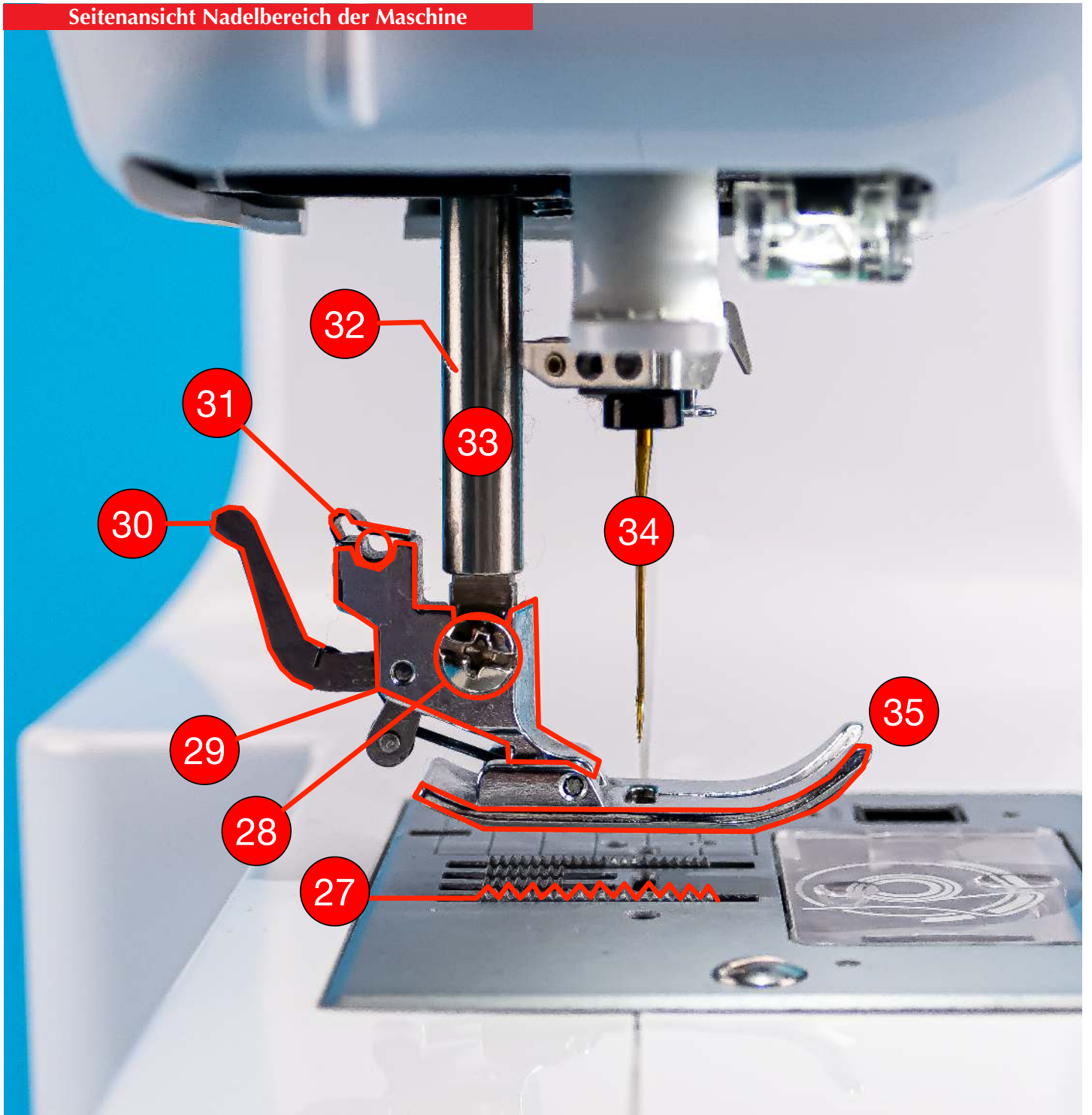

Seitenansicht Nadelbereich der Maschine

- | | | | |
|----|---------------------------------|----|---|
| 27 | Transporteur | 32 | Fadenabschneider auf der Rückseite der Nadelstange der Maschine |
| 28 | Nähfußhalterschraube | 33 | Nadelstange |
| 29 | Nähfußhalter | 34 | Nadel |
| 30 | Hebel zum Wechseln des Nähfußes | 35 | Nähfuß, Standard Zickzackfuß |
| 31 | Öffnung für das Kantenlineal | | |

Seitenansicht, rechts



Seitenansicht, links



Seitenansicht, rechts

- 36** Lüfterschlitze, müssen immer frei bleiben.
- 37** 👉 **Handrad Drehrichtung. Sehr wichtig! Der Fadengeber wird durch das Drehen des Handrades in die höchste Position gebracht.**
- 38** Ein- und Ausschalter
- 39** Fußanlasseranschlussbuchse

Seitenansicht, links

- 40** Fadenabschneider Links
- 41** Schraube zum Öffnen des Nähmaschinenkopfes 1/2 siehe Nr. 44

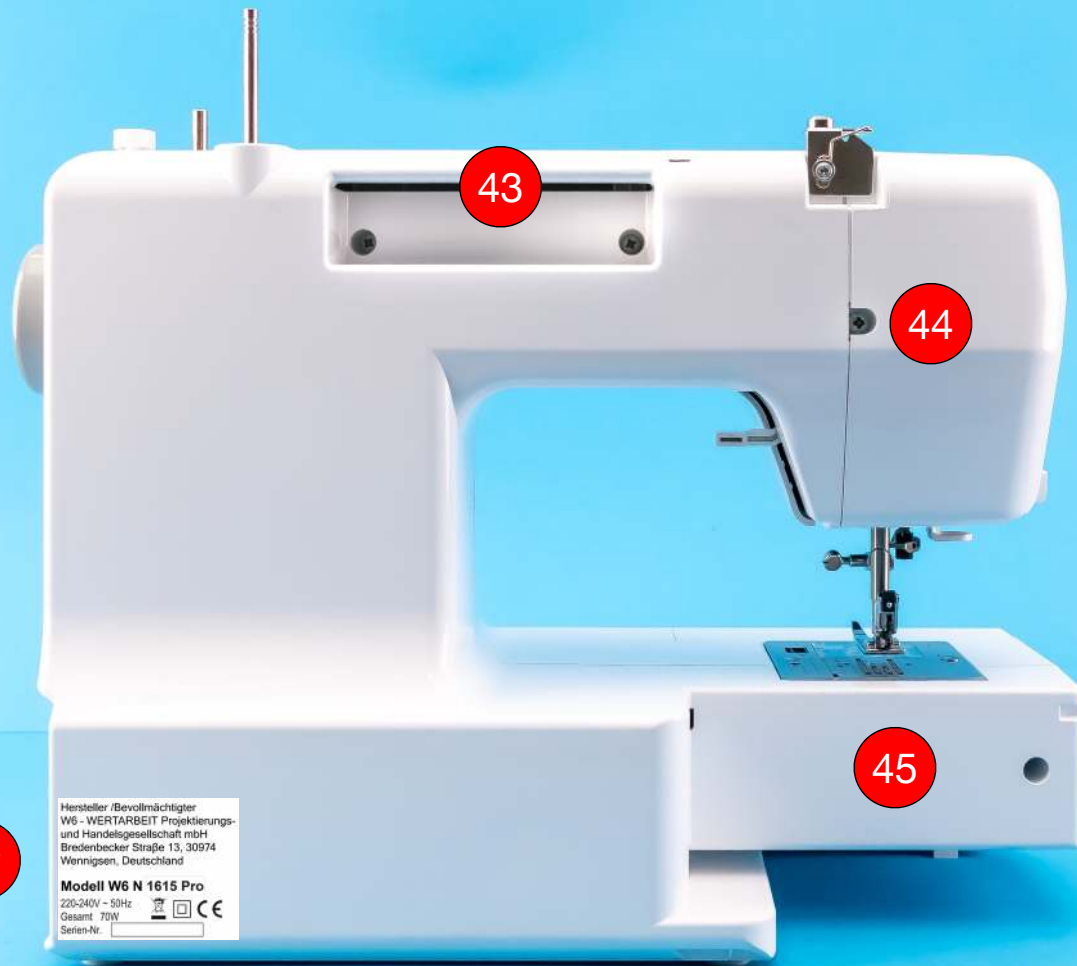

Rückseite der Maschine

- 42 Typenschild der Maschine
- 43 Muldenförmiger Tragegriff
- 44 Schraube zum Öffnen des Nähmaschinenkopfes 2/2 siehe Nr. 41
- 45 Freiarm



💡 W6 TIPP: Für 10 Jahre Garantie registrieren!

W6 WERTARBEIT hat eine 10 Jährige Garantie!

Denken Sie bitte daran Ihre Maschine, innerhalb von 30 Tagen nach dem Kauf, auf unserer Internetseite für die 10 Jährige Garantie zu registrieren 📧.

🎁 Wenn die Nähmaschine ein Geschenk war 🎉, schreiben Sie bitte in das Hinweisfeld rein, wer der Käufer war.

Scannen Sie einfach diesen QR Code mit Ihrem Handy. Alternativ besuchen Sie:

<https://1615pro.w6-wertarbeit.app/garantie>

**10 Jahre
Garantie**

Zubehör im Anschlagetisch der Maschine:

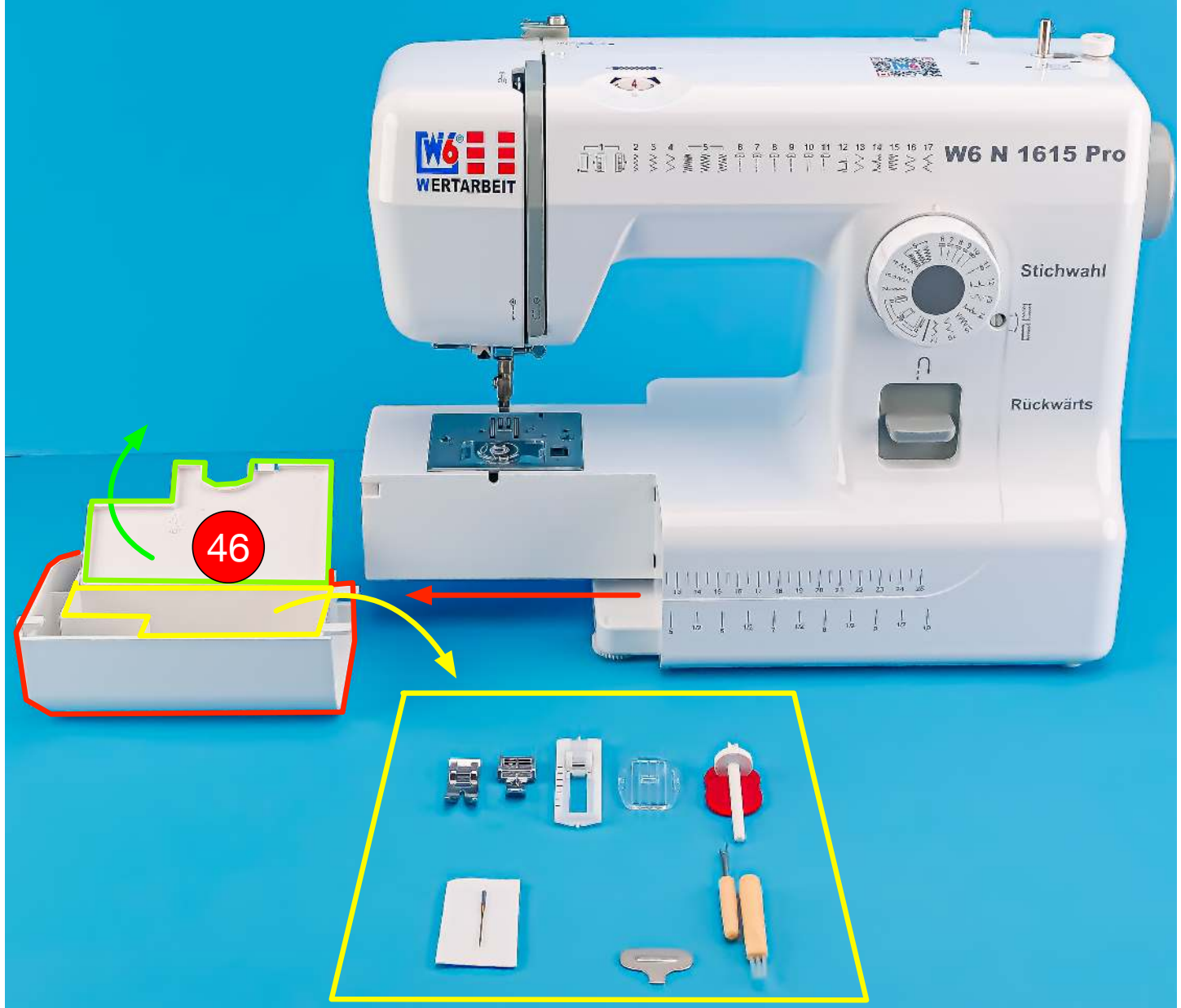

Zubehör im Anschlagetisch der Maschine:

46 Zubehörfach im Anschlagetisch

3.2 Übersicht Zubehör

! GEFAHR

Beachten Sie immer zwingend zu jeder Zeit alle Sicherheitshinweise dieser Maschine im Kapitel 1.

Lesen Sie diese vor jeder Anwendung erneut zwingend und vollständig durch.

Zubehör im Anschlagetisch der Maschine:



! Achtung: Eine Unterfadenspule und der Standard Zickzackfuß sind vormontiert auf der Maschine

Zubehör im Anschlagetisch der Maschine:

- 47 Nähfuß, Standard Zickzackfuß, an der Maschine montiert
- 48 Nähfuß, Reißverschlussfuß
- 49 Nähfuß, Knopflochschiene
- 50 W6 Kunststoffspulen, eine im Spulenträger
- 51 Transporteur Abdeckplatte

- 52 Nahttrenner / Reinigungspinsel
- 53 rundflächiger Schraubendreher
- 54 Filzscheibe klein, rot
- 55 2. Garnrollenhalter
- 56 Nadelsortiment, Standard Webware

👉 HINWEIS: Nadeln

Nach EU Recht dürfen wir Ihnen keine W6 Super Stretch Nadeln der Stärke 90 reinlegen. W6 empfiehlt diese Nadelstärke

Auseinanderfaltbare Abdeckhaube



Auseinanderfaltbare Abdeckhaube

57 Abdeckhaube

Detailansicht Fußanlasser



Detailansicht Fußanlasser

58 Fußanlasser

60 Netzstecker

59 Näh- und Fußanlasserstecker für die Maschine

3.3 Ein- und Ausschalter an der Nähmaschine

GEFAHR

Beachten Sie immer zwingend zu jeder Zeit alle Sicherheitshinweise dieser Maschine im Kapitel 1.

Lesen Sie diese vor jeder Anwendung erneut zwingend und vollständig durch.

Die Nähmaschine muss aus sein



GEFAHR!

Prüfen Sie, ob die Maschine ausgeschaltet ist. Der Ein- und Ausschalter muss auf OFF stehen. Falls nicht, schalten Sie die Maschine aus, bevor Sie die Maschine anschließen bzw. bevor Sie die Maschine vom Netz trennen, um Verletzungen zu vermeiden.

Sie können jederzeit die Nähmaschine durch das Betätigen des Ein- und Ausschalters an- und ausschalten.

Mit dem Anschalten der Nähmaschine ist die Beleuchtung eingeschaltet.

Nach dem Ausschalten der Nähmaschine ist die Beleuchtung ausgeschaltet.

3.4 Netzstecker für die Steckdose

GEFAHR

Beachten Sie immer zwingend zu jeder Zeit alle Sicherheitshinweise dieser Maschine im Kapitel 1.

Lesen Sie diese vor jeder Anwendung erneut zwingend und vollständig durch.

Die Nähmaschine muss aus sein



GEFAHR!

Prüfen Sie, ob die Maschine ausgeschaltet ist. Der Ein- und Ausschalter muss auf OFF stehen. Falls nicht, schalten Sie die Maschine aus, bevor Sie die Maschine anschließen bzw. bevor Sie die Maschine vom Netz trennen, um Verletzungen zu vermeiden.

Stecken Sie den Netzstecker in eine geeignete Steckdose.

Verwenden Sie keine Mehrfachsteckdosen, wegen Überlast.

3.5 Fußanlasser

! GEFAHR

Beachten Sie immer zwingend zu jeder Zeit alle Sicherheitshinweise dieser Maschine im Kapitel 1.
Lesen Sie diese vor jeder Anwendung erneut zwingend und vollständig durch.

Achten Sie darauf, den Fußanlasser auf einem rutschfesten Fußboden zu platzieren.

Drücken Sie langsam auf den Fußanlasser, um mit dem Nähen zu beginnen.

Je tiefer der hochstehende Teil des Fußanlassers gedrückt wird, desto schneller näht die Maschine.



3.6 Anschietisch mit Zubehörfachklappe

! GEFAHR

Beachten Sie immer zwingend zu jeder Zeit alle Sicherheitshinweise dieser Maschine im Kapitel 1.
Lesen Sie diese vor jeder Anwendung erneut zwingend und vollständig durch.

Der Anschietisch lässt sich seitlich herausziehen.

Im herausgezogenen Anschietisch finden Sie auf der flachen Seite eine Klappe.

Hinter dieser Klappe finden Sie Ihr mitgeliefertes Zubehör. Siehe Kapitel 3.2.

! Achtung: Eine Unterfadenspule und der Standard Zickzackfuß sind vormontiert auf der Maschine



3.7 Warum Garn, Nadeln und Spulen von W6?

! GEFAHR

Beachten Sie immer zwingend zu jeder Zeit alle Sicherheitshinweise dieser Maschine im Kapitel 1.

Lesen Sie diese vor jeder Anwendung erneut zwingend und vollständig durch.

Auch eine gute Maschine näht nur dann störungsfrei, wenn Garn, Nadel und Spulen zusammenpassen und aufeinander abgestimmt sind. W6 WERTARBEIT bietet Ihnen für Ihre Nähmaschine optimal abgestimmte, hochwertige Produkte in stets gleichbleibend hoher Qualität an.

💡 W6 TIPP: Näh- und Stickgarn von W6

Ein besonderes Ärgernis beim Nähen können Garne schlechter Qualität sein.

Zum Nähen, Sticken und Overlocken empfehlen wir Ihnen unser fadenspannungsfreundliches und fusselfreies W6-Garn.



🛒 W6 Qualitätsgarn



Scannen Sie einfach diesen QR Code mit Ihrem Handy. Sie können dann die W6 Garne bei uns im W6 Shop erwerben. Alternativ besuchen Sie: <https://1615pro.w6-wertarbeit.app/garn>

💡 W6 TIPP: Nadeln von W6

Eine ungeeignete Nadel kann leicht brechen, zu einem Fadenriss führen, das Nähgarn beschädigen oder die Nähmaschine lässt Stiche aus. Außerdem erzeugt eine ungeeignete Nadel ein schlechtes Nahtbild, weil sie den Faden durch das Gewebe zwingt, statt ihn sauber gleiten zu lassen.

Wir empfehlen Ihnen, vor jedem neuen Nähprojekt eine neue Nadel in Ihre Nähmaschine einzusetzen. Eine schlechte oder abgenutzte Nadel kann Ihr Nähprojekt ruinieren und Ihre Maschine beschädigen. Verwenden Sie aus Sicherheitsgründen stets Originalnadeln von W6 WERTARBEIT.

! GEFAHR: Nadeln anderer Hersteller

Die Verwendung nicht originaler W6 Nadeln kann Schäden an der Maschine und Verletzungen verursachen.

Dies ist kein Garantiefall.



🛒 W6 Nadeln

Scannen Sie einfach diesen QR Code mit Ihrem Handy. Sie können dann die W6 Nadeln bei uns im W6 Shop erwerben. Alternativ besuchen Sie: <https://1615pro.w6-wertarbeit.app/nadeln>

💡 W6 TIPP: Spulen von W6

Verwenden Sie stets Original-Kunststoffspulen von W6 WERTARBEIT.



🛒 W6 Spulen

Scannen Sie einfach diesen QR Code mit Ihrem Handy. Sie können dann die W6 Spulen bei uns im W6 Shop erwerben. Alternativ besuchen Sie: <https://1615pro.w6-wertarbeit.app/spulen>

!! ACHTUNG: Spulen anderer Hersteller

Spulen anderer Hersteller oder Metallspulen sind nicht passgenau und können die Maschine beschädigen.

Dies ist kein Garantiefall.

4 Bedienelemente

In diesem Kapitel werden die einzelnen Bedienelemente der Maschine ausführlich beschrieben:

- Prüfen, ob der Fadengeber in der höchsten Position steht.....(Kapitel 4.1)
- Oberfaden-Spannungseinstellrad(Kapitel 4.2)
- Stichmusterdrehknopf(Kapitel 4.3)
- Garnrollenstifte(Kapitel 4.4)
- Handrad(Kapitel 4.5)
- Taste Rückwärts(Kapitel 4.6)
- Einfädelhilfe.....(Kapitel 4.7)

4.1 Prüfen, ob der Fadengeber in der höchsten Position steht

! GEFAHR

Beachten Sie immer zwingend zu jeder Zeit alle Sicherheitshinweise dieser Maschine im Kapitel 1.

Lesen Sie diese vor jeder Anwendung erneut zwingend und vollständig durch.



!! ACHTUNG

Drehen Sie das Handrad nach vorn zu Ihrer Nase, bis sich der Fadengeber in der höchsten Position befindet.
Begründung: Eine Nichtbeachtung führt zwingend zu einem schlechten Nahtbild oder der Oberfaden reißt.

Prüfen Sie, ob der Fadengeber in der höchsten Position steht.

Drehen Sie das Handrad **nach vorn zu Ihrer Nase**, (**Also gegen den Uhrzeigersinn**) bis sich der Fadengeber in der höchsten Position befindet.

👉 WICHTIG: Achten Sie immer auf die Fadengeber Position!

Achten Sie zwingend drauf, dass der Fadengeber immer in der höchsten Position ist:

- 👉 Vor dem Einfädeln
- 👉 Vor einem Programmwechsel
- 👉 Am Nahtanfang
- 👉 Am Nahtende
- 👉 Vor dem Rückwärtsnähen
- 👉 Nach dem Rückwärtsnähen

Eine Nichtbeachtung führt zu Fadenriss, Fadensalat und einem schlechten Nahtbild.

4.2 Oberfaden-Spannungseinstellrad

! GEFAHR

Beachten Sie immer zwingend zu jeder Zeit alle Sicherheitshinweise dieser Maschine im Kapitel 1.
Lesen Sie diese vor jeder Anwendung erneut zwingend und vollständig durch.



Am Oberfaden-Spannungseinstellrad können Sie die Oberfadenspannung einstellen.
Stellen Sie die Oberfadenspannung auf den Wert 4. Dieser ist rot hervorgehoben.
Mit dieser Einstellung erhalten Sie in der Regel ein gutes Ergebnis.

4.3 Stichmusterdrehknopf !

! GEFAHR

Beachten Sie immer zwingend zu jeder Zeit alle Sicherheitshinweise dieser Maschine im Kapitel 1.

Lesen Sie diese vor jeder Anwendung erneut zwingend und vollständig durch.

Mit dem Stichmusterdrehknopf wählen Sie ein vorgegebenes Stichmuster aus.

Auf dem Stichmusterdrehknopf sehen Sie Buchstaben, Symbole und Zahlen.

Durch Drehen des Stichmusterdrehknopfes wird ein Stichmuster ausgewählt.

Der Markierungspunkt befindet sich oberhalb des Stichmusterdrehknopfes (siehe Pfeil auf dem Foto).

!! ACHTUNG:

Die Auswahl eines Stiches darf nur bei Stillstand der Maschine erfolgen und wenn der Fadengeber in der höchsten Position ist.



4.4 Garnrollenstifte

! GEFAHR

Beachten Sie immer zwingend zu jeder Zeit alle Sicherheitshinweise dieser Maschine im Kapitel 1.

Lesen Sie diese vor jeder Anwendung erneut zwingend und vollständig durch.



Die Maschine verfügt über zwei Garnrollenstifte. Ein Garnrollenstift aus Metall befindet sich auf der Maschine (siehe roter Pfeil auf dem Foto). Der Garnrollenstift aus Metall muss vor dem Nähen zwingend gefühlvoll herausgezogen und vor jedem Transport zwingend gefühlvoll hineingeschoben werden.



Der zweite Garnrollenstift aus Kunststoff dient für das Nähen mit der Zwillingnadel. Er befindet sich im Zubehör der Maschine. Das Loch für den Garnrollenstift aus Kunststoff befindet sich oben links neben der Spulervelle, welche zum Aufspulen des Unterfadens dient (siehe roter Pfeil auf dem Foto). Setzen Sie den Garnrollenstift aus dem Zubehör gefühlvoll in das vorgesehene Loch. Nach dem Nähen ziehen Sie den Garnrollenstift aus Kunststoff zwingend gefühlvoll aus dem Loch. Verstauen Sie diesen Garnrollenstift wieder im Zubehörfach Ihrer Nähmaschine.

4.5 Handrad !

! GEFAHR

Beachten Sie immer zwingend zu jeder Zeit alle Sicherheitshinweise dieser Maschine im Kapitel 1.

Lesen Sie diese vor jeder Anwendung erneut zwingend und vollständig durch.

Das Handrad befindet sich auf der rechten Seite der Nähmaschine (siehe roter Pfeil auf dem Foto).

Mit dem Handrad können Sie die Nadel und den Fadengeber hoch und runter stellen.

Das Handrad immer nur nach vorn zu ihrer Nase hin drehen. Also gegen den Uhrzeigersinn.

👉 REGEL 5: Achten Sie immer auf die Fadengeber Position!

Achten Sie zwingend drauf, dass der Fadengeber immer in der höchsten Position ist:

- 👉 Vor dem Einfädeln 👉 Vor einem Programmwechsel
- 👉 Am Nahtanfang 👉 Am Nahtende
- 👉 Vor dem Rückwärtsnähen
- 👉 Nach dem Rückwärtsnähen

Eine Nichtbeachtung führt zu Fadenriss, Fadensalat und einem schlechten Nahtbild.



4.6 Taste Rückwärts !

! GEFAHR

Beachten Sie immer zwingend zu jeder Zeit alle Sicherheitshinweise dieser Maschine im Kapitel 1.

Lesen Sie diese vor jeder Anwendung erneut zwingend und vollständig durch.

Die Maschine kann rückwärts nähen. Diese Funktion wird in der Fachsprache Verriegelungsstich genannt.

Jede Näharbeit sollte aus Haltbarkeitsgründen am Anfang und am Ende mit einem Verriegelungsstich gesichert werden.

Sollte die Naht nicht verriegelt werden, kann der genähte Stich unter Umständen aus dem Stoff gezogen werden. Drücken Sie die Taste Rückwärts nach unten, näht die Maschine so lange rückwärts, bis Sie die Taste wieder loslassen.

!! ACHTUNG:

Das Betätigen der Rückwärtstaste darf nur bei Stillstand der Maschine erfolgen und wenn der Fadengeber in der höchsten Position ist.

💡 W6 TIPP: Verriegelungsstich

Ein Verriegelungsstich wird mit zwei bis drei Rückwärtsstichen genäht.

Der Verriegelungsstich verhindert das Aufgehen der Naht durch Tragen sowie durch häufiges Reinigen.



4.7 Einfädelhilfe

! GEFAHR

Beachten Sie immer zwingend zu jeder Zeit alle Sicherheitshinweise dieser Maschine im Kapitel 1.
Lesen Sie diese vor jeder Anwendung erneut zwingend und vollständig durch.

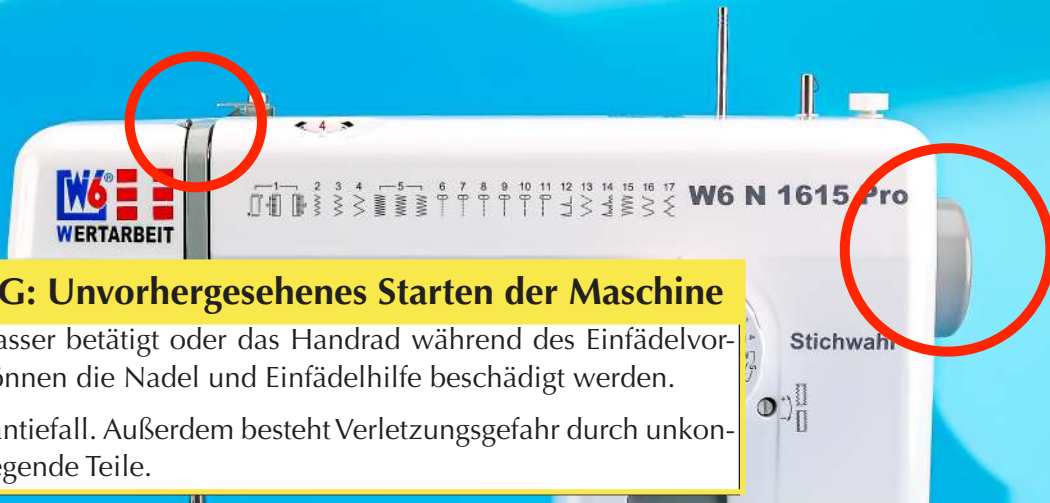

!! ACHTUNG: Unvorhergesehenes Starten der Maschine

Wird der Fußanlasser betätigt oder das Handrad während des Einfädelvorgangs gedreht, können die Nadel und Einfädelhilfe beschädigt werden.

Dies ist kein Garantiefall. Außerdem besteht Verletzungsgefahr durch unkontrolliert umherfliegende Teile.



1. Prüfen Sie, ob der Fadengeber in der höchsten Position steht.

Drehen Sie das Handrad **nach vorn zu Ihrer Nase**, (**Also gegen den Uhrzeigersinn**) bis sich der Fadengeber in der höchsten Position befindet.



!! ACHTUNG

Drehen Sie das Handrad nach vorn zu Ihrer Nase, bis sich der Fadengeber in der höchsten Position befindet.
Begründung: Eine Nichtbeachtung führt zwingend zu einem schlechten Nahtbild oder der Oberfaden reißt.

👉 REGEL 5: Achten Sie immer auf die Fadengeber Position!

Achten Sie zwingend drauf, dass der Fadengeber immer in der höchsten Position ist:

- 👉 Vor dem Einfädeln
- 👉 Vor einem Programmwechsel
- 👉 Am Nahtanfang
- 👉 Am Nahtende
- 👉 Vor dem Rückwärtsnähen
- 👉 Nach dem Rückwärtsnähen

Eine Nichtbeachtung führt zu Fadenriss, Fadensalat und einem schlechten Nahtbild.

!! ACHTUNG

Die Einfädelhilfe sollte nur mit W6 Nadeln der Stärke 75 bis 90 verwendet werden. Beachten Sie, dass Nadeln anderer Hersteller nicht genormt sein können (zu kurz / zu lang) und deshalb nicht mit dieser Nähmaschine kompatibel sind.

Als Garn sollten Sie fadenspannungsfreundliches und fusselfreies W6 Garn verwenden. Beachten Sie, dass Garne anderer Hersteller zu dick sein können oder leicht fusseln und reißen. Die Verwendung anderer Garne kann zu Problemen oder einem schlechten Nahtbild führen.

Eine Nichtbeachtung führt zwingend zu einer Beschädigung der Einfädelhilfe. Das ist kein Garantiefall.

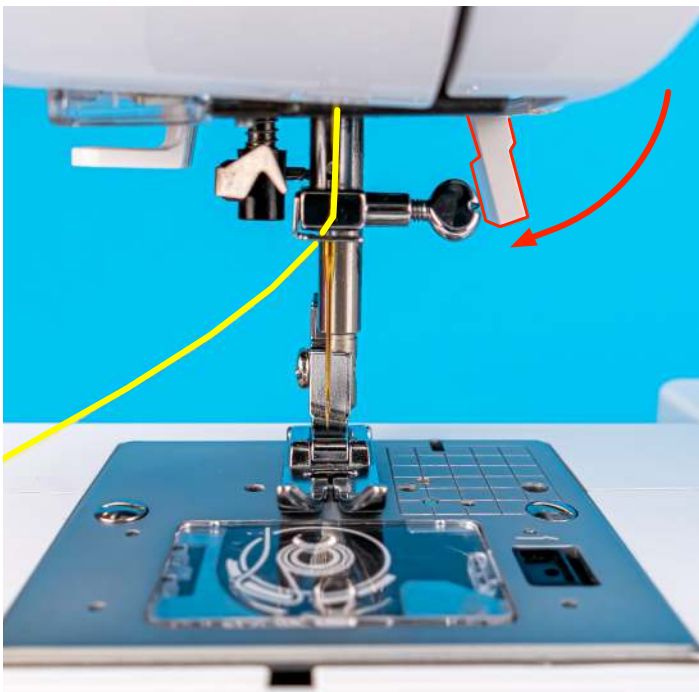

- 2.
- Stellen Sie den Nähfuß Hebel in die unterste Position. Dadurch wird der Nähfuß abgesenkt.
 - Der Oberfaden auf dem Foto wurde in gelb hervorgehoben.

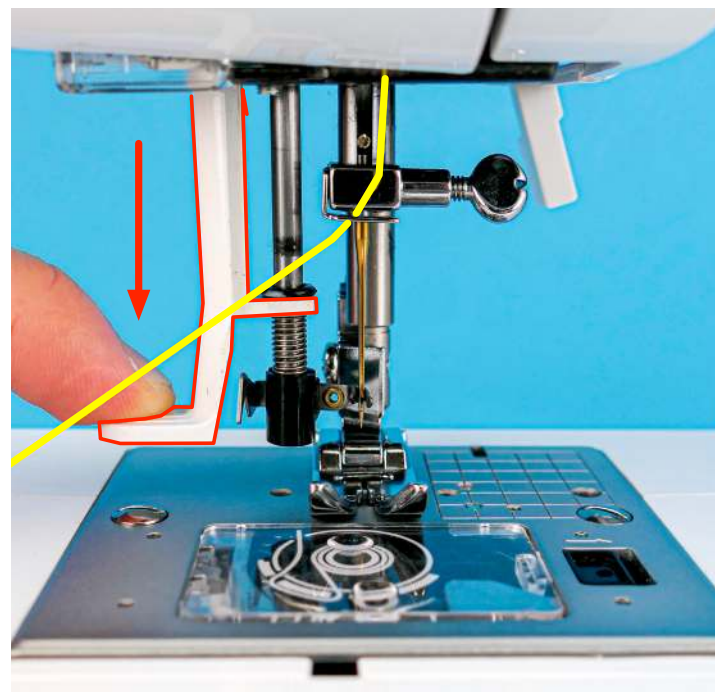

- 3.
- Drücken Sie den Hebel der Einfädelhilfe auf der linken Seite der Maschine soweit wie möglich nach unten, bis der Fanghaken in das Nadelöhr zielt.
 - Die Einfädelhilfe schwenkt in der unteren Position den Fanghaken durch das Nadelöhr. Halten Sie den Hebel gedrückt.

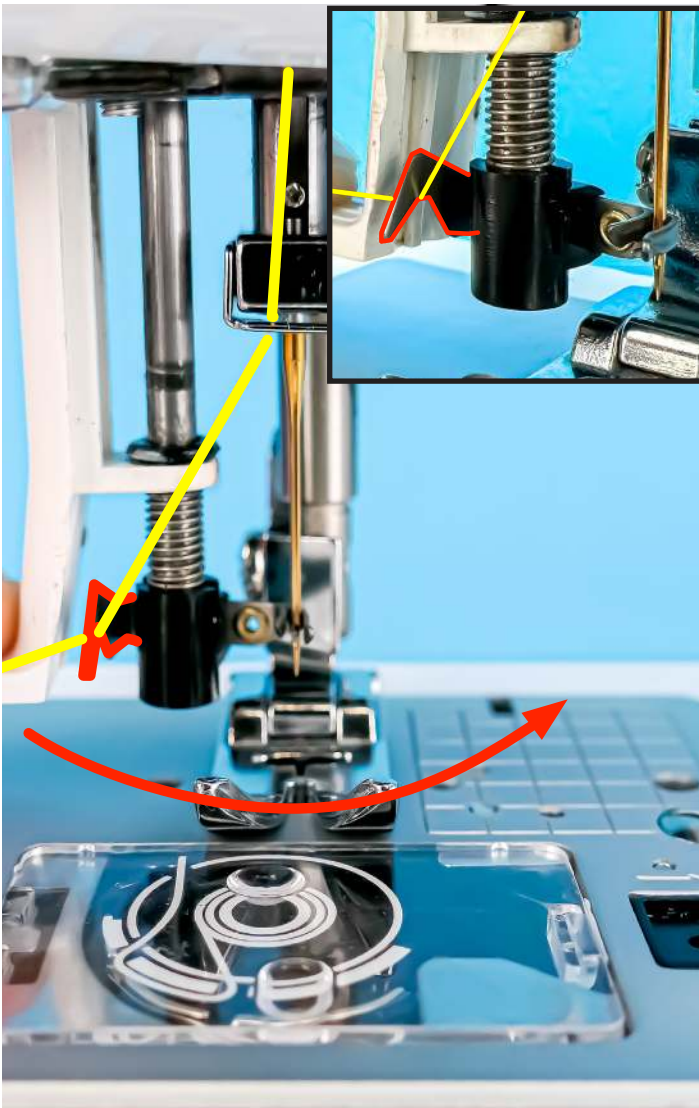

- 4.
- Führen Sie den Faden um den Führhaken.

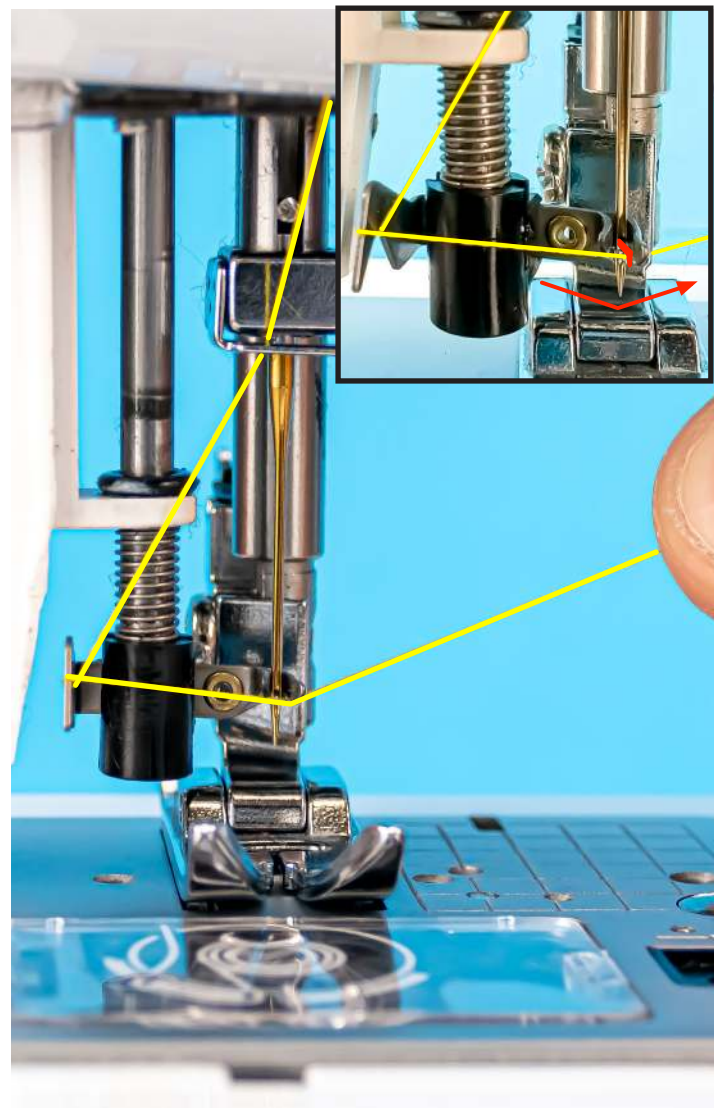

- 5.
- Führen Sie den Faden von links nach rechts unter dem Fanghaken durch und halten ihn straff.
 - Der Faden muss jetzt unter dem Fanghaken sitzen.

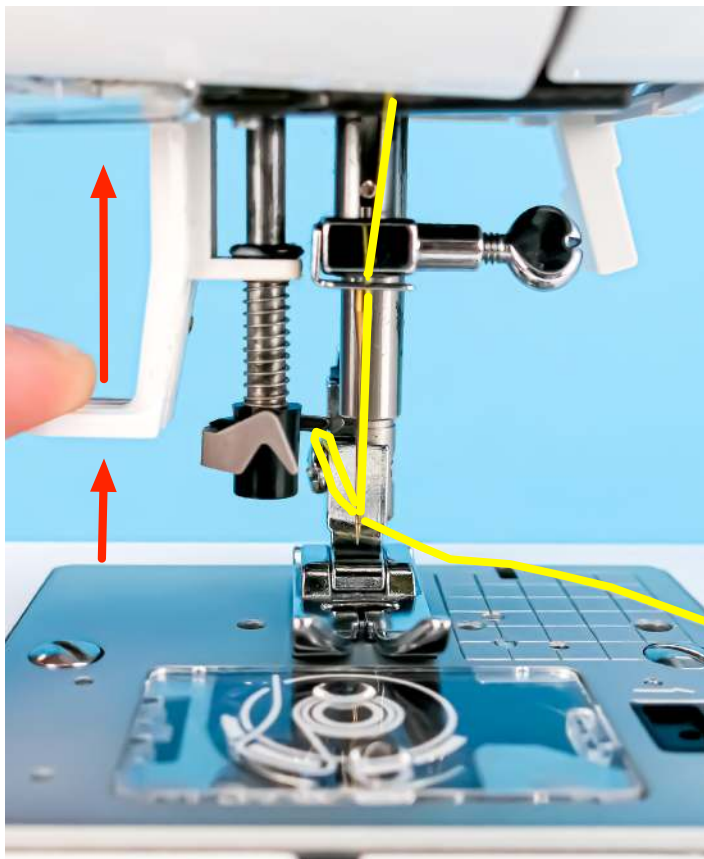

- 6.
- Verringern Sie den Druck auf den Hebel der Einfädelhilfe, bis diese sich langsam nach oben bewegt. Gleichzeitig geben Sie dabei etwas Faden nach.
 - Die Einfädelhilfe schwenkt zurück und dabei zieht der Fanghaken den Faden durch das Nadelöhr.

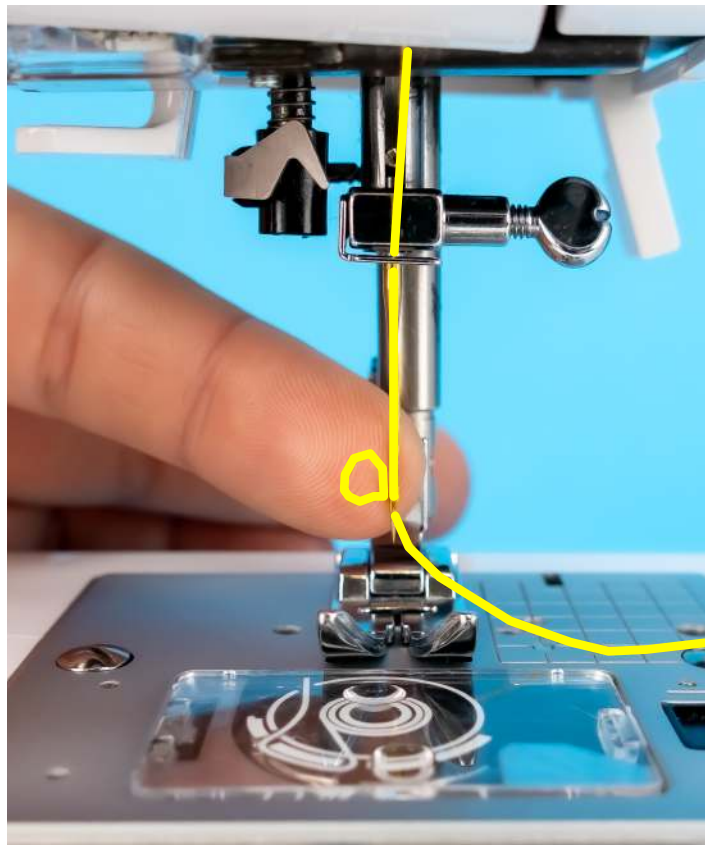

7. Fassen Sie die Schlaufe und ziehen Sie den Oberfaden nach hinten heraus.

Der Faden ist durch das Nadelöhr gefädelt.

38



▶ **W6 VIDEO: 4.7 Einfädelhilfe**
 Wir haben zu dem Abschnitt 4.7 ein Video vorbereitet.
 Scannen Sie einfach diesen QR Code mit Ihrem Handy.
 Alternativ besuchen Sie: <https://1615pro.w6-wertarbeit.app/einfaedelhilfe>

- 8.
- Heben Sie den Nähfuß und ziehen Sie den Faden gefühlvoll nach links.
 - Der Faden sollte sich leicht ziehen lassen.

Der Oberfaden ist korrekt eingefädelt.

5 Nähfuß und Nadeln austauschen



In diesem Kapitel wird beschrieben, wie Sie den Nähfuß und die Nadel austauschen:

- Nähfuß austauschen.....(Kapitel 5.1)
- Nähfußhalter abnehmen und anbringen.....(Kapitel 5.2)
- Nadel prüfen.....(Kapitel 5.3)
- Nadel einsetzen.....(Kapitel 5.4)
- **☀️ Nadel- und Stoffarttabelle / Garntipps - WICHTIG.....(Kapitel 5.5)**

📺 W6 VIDEO: Nähfuß, Nähfußhalter und Nadeln austauschen

Wir haben zu dem Kapitel 5 ein Video vorbereitet. Scannen Sie einfach diesen QR Code mit Ihrem Handy. Alternativ besuchen Sie: <https://1615pro.w6-wertarbeit.app/kapitel5>

5.1 Nähfuß austauschen

⚠️ GEFAHR!

Beachten Sie immer zwingend zu jeder Zeit alle Sicherheitshinweise dieser Maschine im Kapitel 1. Lesen Sie diese vor jeder Anwendung erneut zwingend und vollständig durch.



1. Prüfen Sie, ob der Fadengeber in der höchsten Position steht. Drehen Sie das Handrad **nach vorn zu Ihrer Nase, (Also gegen den Uhrzeigersinn)** bis sich der Fadengeber in der höchsten Position befindet.

☝️ WICHTIG: Achten Sie immer auf die Fadengeber Position!

Achten Sie zwingend drauf, dass der Fadengeber immer in der höchsten Position ist:

- ☝️ Vor dem Einfädeln ☝️ Vor einem Programmwechsel ☝️ Am Nahtanfang
- ☝️ Am Nahtende ☝️ Vor dem Rückwärtsnähen ☝️ Nach dem Rückwärtsnähen

Eine Nichtbeachtung führt zu Fadenriss, Fadensalat und einem schlechten Nahtbild.

Die Nähmaschine muss aus sein



2. Stellen Sie den Nähfuß Hebel nach oben. Der Nähfuß rastet in der oberen Position ein.

Die Nähmaschine muss aus sein

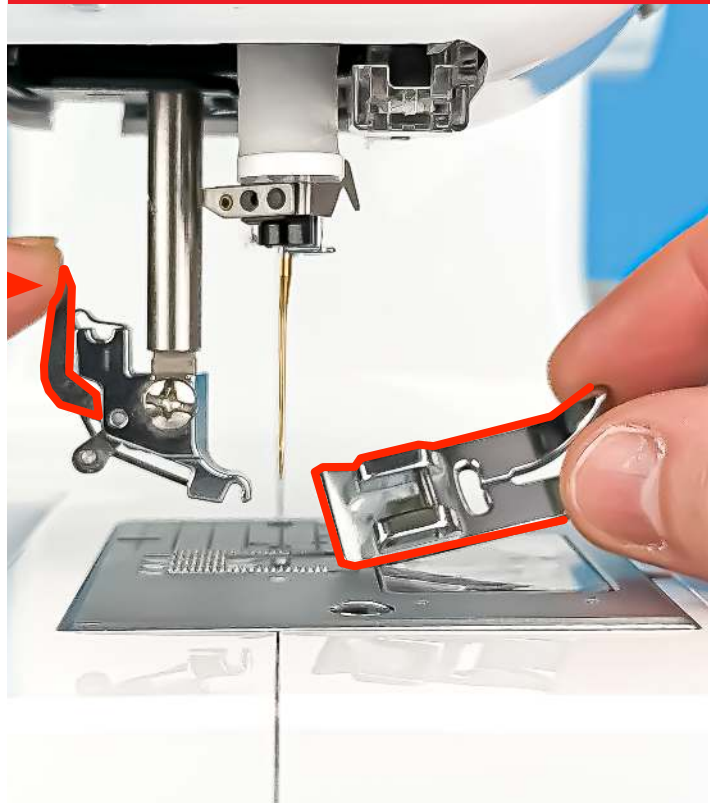

3. Drücken Sie den Hebel zum Wechseln des Nähfußes, um den bisherigen Nähfuß vom Nähfußhalter zu lösen. Den Hebel finden Sie auf der Rückseite des Nähfußhalters. Der Nähfuß löst sich bei gedrücktem Hebel aus der Halterung.

Die Nähmaschine muss aus sein



4. Positionieren Sie den neuen Nähfuß so, dass der Steg des Nähfußes sich direkt unterhalb des Nähfußhalters befindet.

Achten Sie darauf, dass der Nähfuß Steg auf die Aussparung im Nähfußhalter ausgerichtet ist. Halten Sie den Hebel gedrückt.

Die Nähmaschine muss aus sein

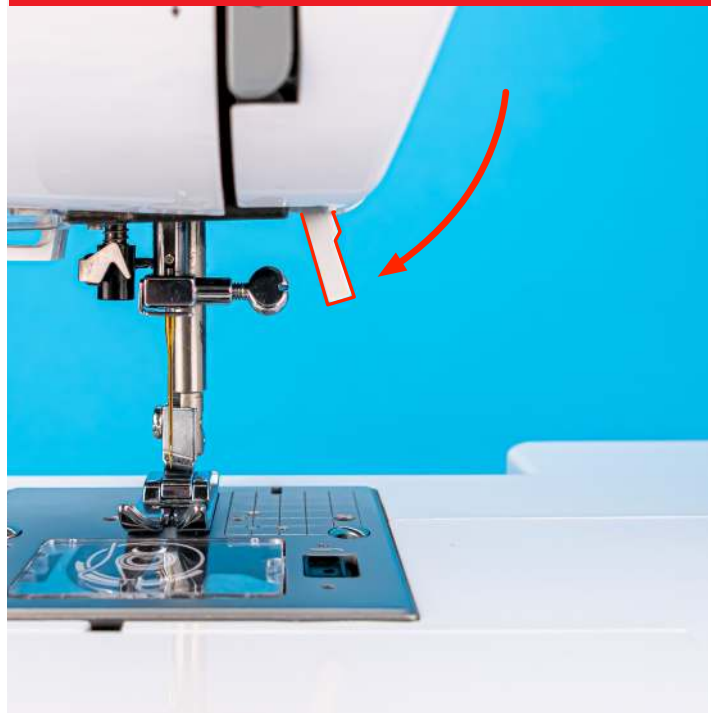

5. Senken Sie den Nähfußhalter mithilfe des Nähfuß Hebel ab. Achten Sie drauf, dass der Nähfuß hörbar einrastet.

 **W6 TIPP: Der Nähfuß rastet nicht ein?**

Dann muss der Nähfuß durch Vor- oder Zurückschieben in die korrekte Position gebracht werden. Drücken Sie ggf. zusätzlich den Nähfußhebel.



➔ **W6 VIDEO: 5.1 Nähfuß wechseln**

Wir haben zu dem Abschnitt 5.1 ein Video vorbereitet.

Scannen Sie einfach diesen QR Code mit Ihrem Handy.

Alternativ besuchen Sie: <https://1615pro.w6-wertarbeit.app/naehfuss-wechseln>

6. Prüfen Sie zwingend durch Anheben des Nähfuß Hebel, ob der Nähfuß eingerastet ist.

Der Nähfuß ist ausgewechselt.



!! ACHTUNG: Nur original W6 Nähfüße verwenden!

Benutzen Sie nur original W6 Nähfüße, die speziell für diese Maschine gemacht sind. Die Verwendung anderer Nähfüße kann Schäden an der Maschine verursachen und Verletzungen verursachen. **Dies ist kein Garantiefall!**



🛒 W6 original Nähfüße für die W6 N 1615 Pro

Scannen Sie einfach diesen QR Code mit Ihrem Handy.

Sie können dann passende W6 original Nähfüße für die W6 N 1615 Pro bei uns im W6 Shop erwerben.

Alternativ besuchen Sie: <https://1615pro.w6-wertarbeit.app/naehfuesse>

5.2 Nähfußhalter abnehmen und anbringen

! GEFAHR!

Beachten Sie immer zwingend zu jeder Zeit alle Sicherheitshinweise dieser Maschine im Kapitel 1. Lesen Sie diese vor jeder Anwendung erneut zwingend und vollständig durch.

Nähfußhalter abnehmen

! GEFAHR!

Schalten Sie die Maschine aus, bevor Sie den Nähfußhalter abnehmen, um Verletzungen zu vermeiden, falls die Start/Stopp-Taste oder eine andere Taste versehentlich gedrückt wird und die Maschine zu nähen beginnt.

! GEFAHR!

Benutzen Sie nur original W6 Nähfußhalter, die speziell für diese Maschine gemacht sind. Die Verwendung anderer Nähfußhalter kann Schäden an der Maschine und Verletzungen verursachen. **Dies ist kein Garantiefall!**

Die Nähmaschine muss aus sein



Die Nähmaschine muss aus sein



1. Voraussetzungen, die erfüllt sein müssen um, z.B. den W6 Obertransportfuß (Sonderzubehör) anzubringen (Siehe Kapitel 10.10):

- **Die Maschine ist aus.**
- Der Nähfuß ist entfernt.
- Der Nähfuß-Hebel ist oben.
- Die Nadel kann entfernt werden, um Verletzungsmöglichkeiten vorzubeugen.
- Die Nadelstange sollte in der höchsten Position sein.

Sollte die Nadelstange nicht in der höchsten Position sein, drehen Sie das Handrad in Laufrichtung der Maschine, d.h. zu Ihrer Nase.

Die Nähmaschine muss aus sein



2. Lösen Sie die Nähfußhalterschraube mit dem Schraubendreher. • Drehen Sie die Schraube nach hinten zur Maschinenrückseite (gegen den Uhrzeigersinn).

Nähfußhalter anbringen

Die Nähmaschine muss aus sein



3. Der Nähfußhalter ist gelöst.

Der Spezialnähfuß z.B. W6 Obertransportfuß kann angebaut werden.

! GEFAHR!

Schalten Sie die Maschine aus, bevor Sie den Nähfußhalter anbringen, um Verletzungen zu vermeiden, falls die Start/Stopp-Taste oder eine andere Taste versehentlich gedrückt wird und die Maschine zu nähen beginnt.

Die Nähmaschine muss aus sein



Die Nähmaschine muss aus sein



1. Voraussetzung, die erfüllt sein müssen:

- **Die Maschine ist aus.**
- Der Nähfußhalter ist entfernt.
- Der Nähfuß Hebel ist oben.
- Die Nadel kann entfernt werden, um Verletzungsmöglichkeiten vorzubeugen.
- Die Nadelstange sollte in der höchsten Position sein.

Sollte die Nadelstange nicht in der höchsten Position sein, drehen Sie das Handrad in Laufrichtung der Maschine, d.h. zu Ihrer Nase. Die Markierung am Handrad muss oben sein.

Die Nähmaschine muss aus sein

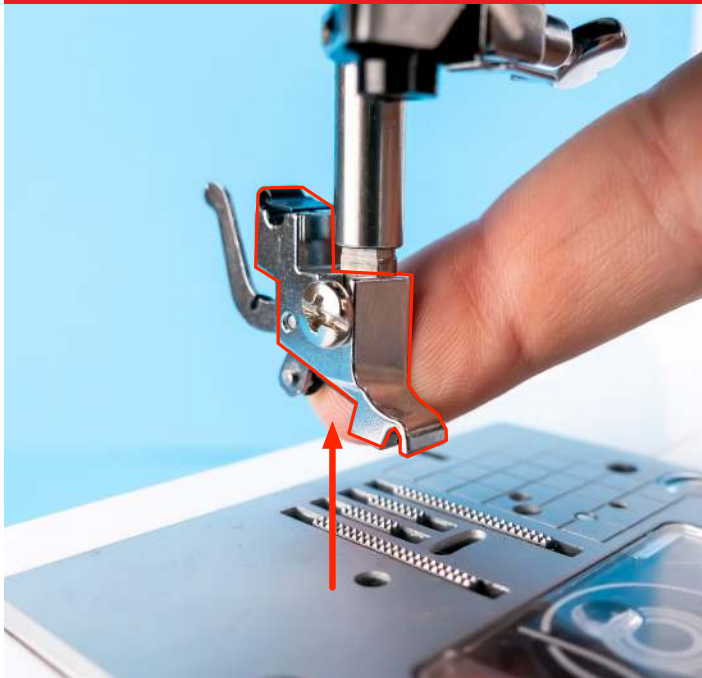

2. Den Nähfußhalter so weit wie möglich von der Unterseite der Nähfußstange mit dem Finger hochdrücken.

Die Nähmaschine muss aus sein



3. Drehen Sie die Nähfußhalterschraube mit dem Schraubendreher fest. • Drehen Sie die Schraube nach vorne zur Maschinenvorderseite (im Uhrzeigersinn).

Der Nähfußhalter ist fest.

GEFAHR!

Stellen Sie sicher, dass die Schraube, die den Nähfußhalter hält, fest angezogen ist. Wenn nicht, könnte der Nähfußhalter herausfallen, die Nadel treffen und brechen oder sich verbiegen. Dies kann Schäden an der Maschine und Verletzungen verursachen. **Dies ist kein Garantiefall!**



 **W6 Nähfußhalter**

Scannen Sie einfach diesen QR Code mit Ihrem Handy. Sie können dann den passenden W6 Nähfußhalter bei uns im W6 Shop erwerben. Alternativ besuchen Sie:

<https://1615pro.w6-wertarbeit.app/naehfusshalter-neu>



 **W6 VIDEO: 5.2 Nähfußhalter abnehmen und anbringen**

Wir haben zu dem Abschnitt 5.2 ein Video vorbereitet. Scannen Sie einfach diesen QR Code mit Ihrem Handy. Alternativ besuchen Sie: <https://1615pro.w6-wertarbeit.app/naehfusshalter-wechseln>

5.3 Nadel prüfen

! GEFAHR

Beachten Sie immer zwingend zu jeder Zeit alle Sicherheitshinweise dieser Maschine im Kapitel 1. Lesen Sie diese vor jeder Anwendung erneut zwingend und vollständig durch.

!! ACHTUNG: Keine Nadel hat das ewige Leben.

Überprüfen Sie regelmäßig Ihre Nadel:

- Abgenutzte oder beschädigte Nadeln können abbrechen und die Maschine beschädigen.
- Verwenden Sie nur Nadeln des Systems 130 / 705 H von W6 WERTARBEIT.
- Tauschen Sie regelmäßig vor Ihrem Nähprojekt die Nadel.
- Tauschen Sie die Nadel spätestens nach 6 Nähstunden.



💡 W6 TIPP: Nadel prüfen

Legen Sie die Nadel auf eine plane Oberfläche wie z.B. auf die Nähmaschine oder auf die Stichplatte der Maschine und prüfen Sie die Nadel von allen Seiten auf sichtbare Beschädigungen.

! GEFAHR

Die Verwendung nicht originaler W6 Nadeln kann Schäden an der Maschine und Verletzungen verursachen.

Dies ist kein Garantiefall!

💡 W6 TIPP: Richtige W6 Nadel für dehnbare Stoffe

Verwenden Sie W6 WERTARBEIT Super Stretch Nadeln der Stärke 90 HAX1SP bei elastischen und dehnbaren Stoffen. Bei dünneren, elastischen Stoffen empfehlen wir Super Stretch Nadeln der Stärke 75 HAX1SP.



🛒 W6 Super Stretch Nadeln

Scannen Sie einfach diesen QR Code mit Ihrem Handy. Sie können dann die W6 Super Stretch Nadeln bei uns im W6 Shop erwerben. Alternativ besuchen Sie: <https://1615pro.w6-wertarbeit.app/superstretch>

5.4 Nadel einsetzen

! GEFAHR

Beachten Sie immer zwingend zu jeder Zeit alle Sicherheitshinweise dieser Maschine im Kapitel 1.
Lesen Sie diese vor jeder Anwendung erneut zwingend und vollständig durch.

! GEFAHR!

Prüfen Sie, ob die Maschine ausgeschaltet ist. Falls nicht, schalten Sie die Maschine aus, bevor Sie die Nadel wechseln, um Verletzungen zu vermeiden.

Die Nähmaschine muss aus sein



Die Nähmaschine muss aus sein



Die Nähmaschine muss aus sein



!! ACHTUNG

Drehen Sie das Handrad nach vorn zu Ihrer Nase, bis sich der Fadengeber in der höchsten Position befindet.
Begründung: Eine Nichtbeachtung führt zwingend zu einem schlechten Nahtbild oder der Oberfaden reißt.

1. Prüfen Sie, ob der Fadengeber in der höchsten Position steht.

Drehen Sie das Handrad **nach vorn zu Ihrer Nase**, (**Also gegen den Uhrzeigersinn**) bis sich der Fadengeber in der höchsten Position befindet.

👉 WICHTIG: Achten Sie immer auf die Fadengeber Position!

Achten Sie zwingend drauf, dass der Fadengeber immer in der höchsten Position ist:

- 👉 Vor dem Einfädeln
- 👉 Vor einem Programmwechsel
- 👉 Am Nahtanfang
- 👉 Am Nahtende
- 👉 Vor dem Rückwärtsnähen
- 👉 Nach dem Rückwärtsnähen

Eine Nichtbeachtung führt zu Fadenriss, Fadensalat und einem schlechten Nahtbild.

Die Nähmaschine muss aus sein



2. Legen Sie ein Stückchen Stoff unter den Nähfuß. Sie vermeiden damit, dass eine Nadel in die Stichplatte fallen kann.

Die Nähmaschine muss aus sein

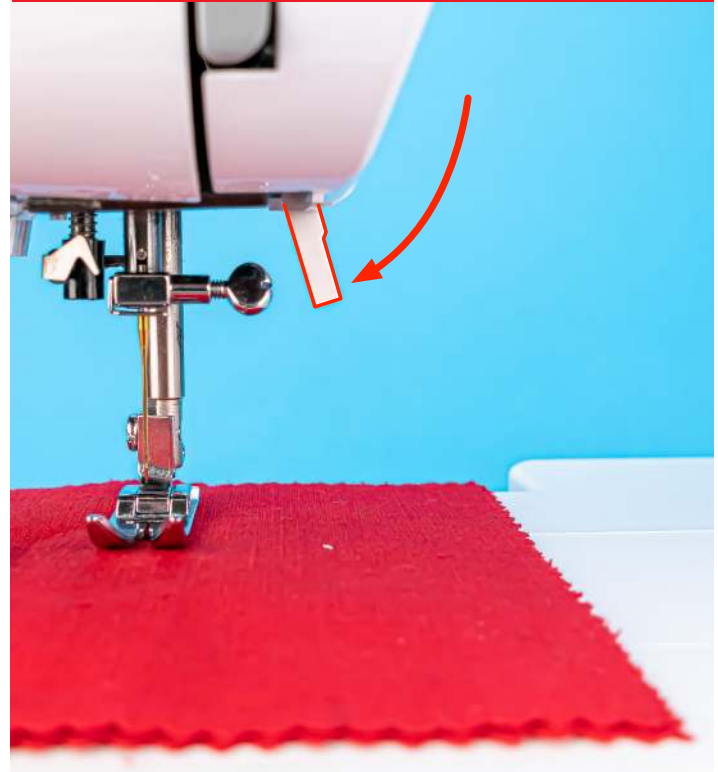

3. Stellen Sie den Nähfuß Hebel in die unterste Stellung. Der Nähfuß ist nun abgesenkt.

Die Nähmaschine muss aus sein



- 4.
- Lösen Sie die Nadelhalteschraube, indem Sie die Schraube mit der Hand nach vorn zu Ihrer Nase hin drehen.
 - Drehen Sie die Nadelhalteschraube niemals vollständig heraus.

Die Nähmaschine muss aus sein



5. Ziehen Sie die alte Nadel nach unten aus der Halterung heraus.



W6 TIPP: Nadelhalteschraube lösen

Vor der ersten Benutzung kann es sein, dass die Nadelhalteschraube sich schlecht lösen lässt. Wir empfehlen Ihnen in diesem Fall den rundflächigen Metallschraubendreher einmalig zu verwenden.

Die Nähmaschine muss aus sein

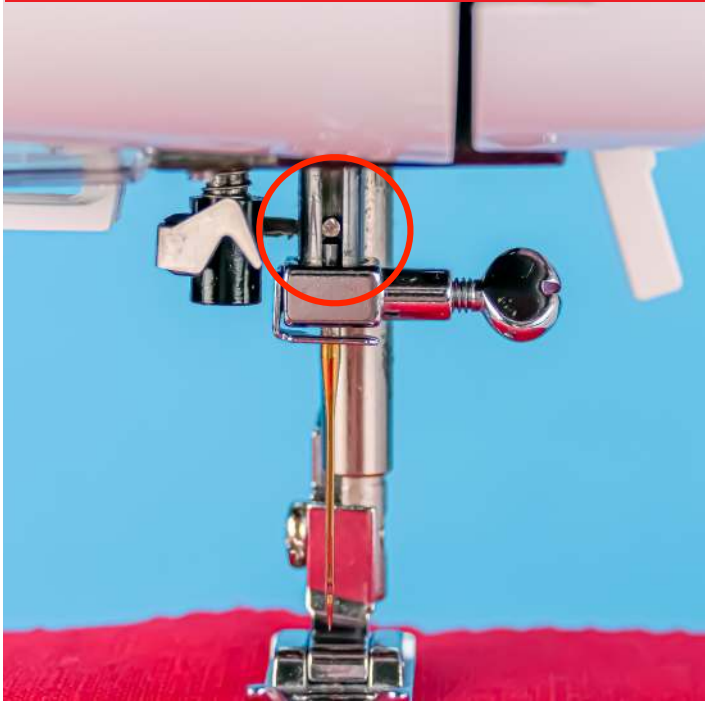

Die Nähmaschine muss aus sein

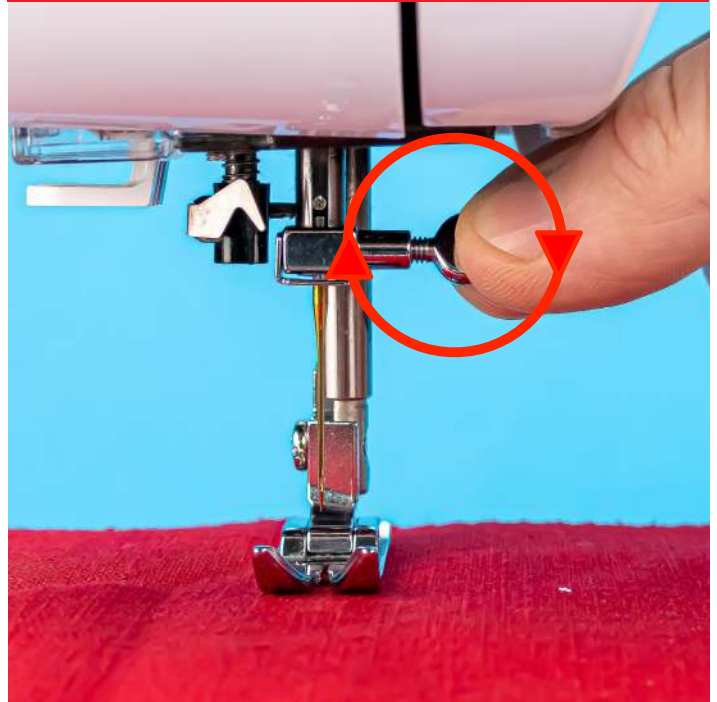

6. Stecken Sie die neue Nadel gerade nach oben bis zum höchstmöglichen Anschlag (siehe Markierung im Foto).

- Achten Sie darauf, dass beim Einstecken der Nadel die **flache Seite zwingend nach hinten zeigt**.
- Öffnen Sie die Nadelhalteschraube noch etwas weiter, wenn Sie beispielsweise eine Nadel der Stärke 75 entfernen und eine Nadel der Stärke 90 einsetzen wollen.

7. Ziehen Sie die Nadelhalteschraube in jedem Fall mit der Hand zwingend handfest an.

Die Nähmaschine muss aus sein



W6 VIDEO: 5.4 Nadel einsetzen

Wir haben zu dem Abschnitt 5.4 ein Video vorbereitet. Scannen Sie einfach diesen QR Code mit Ihrem Handy. Alternativ besuchen Sie: <https://1615pro.w6-wertarbeit.app/nadel-einsetzen>

8. Prüfen Sie durch Drehen des Handrads nach vorn zu Ihrer Nase hin, ob die Nadel fehlerfrei eingesetzt wurde.

Die Nadel ist eingesetzt.

! GEFAHR

Die Verwendung nicht originaler W6 Nadeln kann Schäden an der Maschine und Verletzungen verursachen.

Dies ist kein Garantiefall!

!! ACHTUNG: Nadelhalteschraube lösen

Wird eine Nadelhalteschraube permanent mit einem Schraubendreher angezogen, führt das zwingend zu einer Beschädigung der Nadelhalteschraube. **Das ist kein Garantiefall!**



W6 Nadeln

Scannen Sie einfach diesen QR Code mit Ihrem Handy. Sie können dann die W6 Nadeln bei uns im W6 Shop erwerben. Alternativ besuchen Sie: <https://1615pro.w6-wertarbeit.app/nadeln>

5.5 ★ Nadel- und Stoffarttabelle / Garntipps - WICHTIG!

GEFAHR

Beachten Sie immer zwingend zu jeder Zeit alle Sicherheitshinweise dieser Maschine im Kapitel 1.

Lesen Sie diese vor jeder Anwendung erneut zwingend und vollständig durch.

Ein gutes Nahtbild beginnt mit der Auswahl der richtigen Nadel, die auf das zu nähende Material abgestimmt werden muss. Die Tabelle soll Ihnen dabei eine Hilfe sein.

Beachten Sie bei der Materialauswahl die folgenden Grundsätze:

- Nadel und Garn müssen auf dem Stoff, der verarbeitet werden soll, abgestimmt sein.
- Für Ober- und Unterfaden stets die gleiche Garnstärke und das gleiche Garnmaterial verwenden.
- Zum Nähen, Sticken und Overlocken empfehlen wir Ihnen deshalb unser fadenspannungsfreundliches und fusselfreies W6-Garn.
- Zum Nähen ausschließlich spitze, gerade und unbeschädigte Nadeln verwenden.
- Stoffe haben verschiedene Gewichte.

Stoffgewicht	Stoffart	Nadelart	Nadelstärke
Sehr leicht	Chiffon, Crépe de Chine, durchscheinender Crépe	Seidenkrepp, Georgette	7HAX1GT
Leicht	Seide, Crépe de Chine, durchscheinender Crépe	Seidenkrepp, Georgette	7HAX1GT
Mittel	Chambray, Taschentuch-Leinen, Gingham, Challis Perkal, Wollkrepp, reinseidene Atlasware, Taft, leichter Jersey	Blue Tip	75
Mittel	Baumwollsatin, Surahseide, mit Baumwollsatin verstärkter Crépe, Qiana	Webware	70
Mittel	Einfache elastische Maschenware, dünner Jersey, Badebekleidung und Trikot	Super-Stretch	75
Mittel	Jegliche Art von Microtex (Funktionsmaterial)	Microtex	60 - 70
Mittel	Wildleder	Ledernadel	90
Mittel	Flanell, Velour, Samt, Musselin, Velvetine	Universal Webware	80
Mittel/ Schwer	Jeans	Jeansnadel	90 - 100
Schwer	Popeline, Cord Wolltuch, Leinen, Chintz, Gabardine, Filz, Frottierware, Bauernleinen, Steppstoffe, doppelte Maschenware (synthetisch oder natur)	Universal Webware	90
Schwer	Alle elastischen Stoffe, Stoffe mit Stretch-Anteil, Stretch-Velour, Stretch-Frottierware, Schweißwollstoffe, Jersey	Super-Stretch	90
Schwer	Leder, Venyl, Wildleder	Ledernadel	90 - 100
Schwer	Jeans, Segeltuch, Drell	Jeansnadel	100

Die folgende Tabelle zeigt eine Übersicht der Spezialnadeln.

Art	Anwendung	Nadelstärke
Quilting	Abstepp- und Stepparbeiten	75 - 90
Super Stretch HAx1SP	Nähen von elastischen und unelastischen Stoffen	75 - 90
Microtex	Für Microfaser	60 - 70
Titan	Sticken oder bei extremen Anforderungen	75 - 80 - 90
Top-Stitch	Ziergarn, Sticken. Für Dekorations- und Zierstiche bei leichteren Stoffen.	80
Twin-Stretch 4 mm (Zwillingsnadel)	Säumen von T-Shirt-Nähten	75
Twin 2 mm (Zwillingsnadel)	Normale bis leichte Biesen, Ziernähte	80
Blue Tip	Sticken oder Abstepparbeiten	75
Seidenkrepp/ Georgette 55	Nähen von extrem dünnen, feinen Stoffen Seide, Crepe de Chine, Organza	7

6 Was mache ich mit dem Unterfaden?



In diesem Kapitel wird der Umgang mit dem Unterfaden beschrieben:

- W6 Kunststoffspule aus dem schwarzen Spulenträger nehmen.....(Kapitel 6.1)
- Neue W6 Kunststoffspule aufspulen(Kapitel 6.2)
- W6 Kunststoffspule in den schwarzen Spulenträger einsetzen(Kapitel 6.3)
- **☀ Mit dem Oberfaden den Unterfaden hochholen-Zugprobe durchführen** (Kapitel 6.4)

➡ **W6 VIDEO: Was mache ich mit dem Unterfaden?**

Wir haben zu dem Kapitel 6 ein Video vorbereitet. Scannen Sie einfach diesen QR Code mit Ihrem Handy. Alternativ besuchen Sie: <https://1615pro.w6-wertarbeit.app/kapitel6>

6.1 W6 Kunststoffspule aus dem schwarzen Spulenträger nehmen

! GEFAHR!

Beachten Sie immer zwingend zu jeder Zeit alle Sicherheitshinweise dieser Maschine im Kapitel 1.

Lesen Sie diese vor jeder Anwendung erneut zwingend und vollständig durch.



!! ACHTUNG: Verwenden Sie immer Original W6 WERTARBEIT Kunststoffspulen

Werden Spulen anderer Hersteller verwendet, kann das zu Schäden an der Maschine und zu einem schlechten Nahtbild führen. Die Metallspulen dürfen unter keinen Umständen benutzt werden, dies beschädigt den Spulenträger. Verwenden Sie ausschließlich original W6 WERTARBEIT Kunststoffspulen. **Dies ist kein Garantiefall!**



!! ACHTUNG
 Drehen Sie das Handrad nach vorn zu Ihrer Nase, bis sich der Fadengeber in der höchsten Position befindet.
Begründung: Eine Nichtbeachtung führt zwingend zu einem schlechten Nahtbild oder der Oberfaden reißt.

1. Prüfen Sie, ob der Fadengeber in der höchsten Position steht.
 Drehen Sie das Handrad **nach vorn zu Ihrer Nase, (Also gegen den Uhrzeigersinn)** bis sich der Fadengeber in der höchsten Position befindet.

👉 REGEL 5: Achten Sie immer auf die Fadengeber Position!

Achten Sie zwingend drauf, dass der Fadengeber immer in der höchsten Position ist:

- 👉 Vor dem Einfädeln 👉 Vor einem Programmwechsel 👉 Am Nahtanfang
- 👉 Am Nahtende 👉 Vor dem Rückwärtsnähen 👉 Nach dem Rückwärtsnähen

Eine Nichtbeachtung führt zu Fadenriss, Fadensalat und einem schlechten Nahtbild.

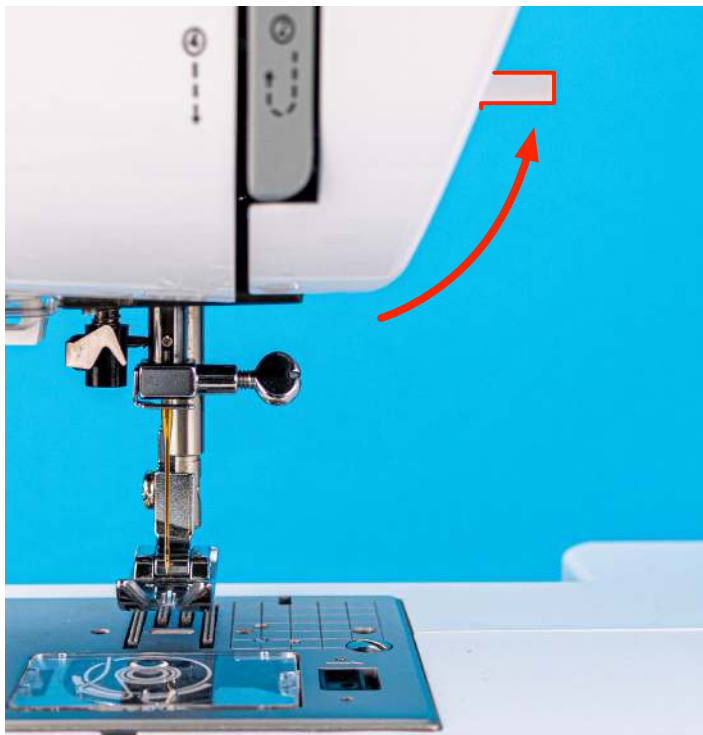

2. Stellen Sie den Lüfterhebel nach oben. Der Nähfuß rastet in der oberen Position ein.



3. Schieben Sie den schwarzen Öffnungsmechanismus zum Öffnen der durchsichtigen Greiferabdeckplatte nach rechts. Entfernen Sie die durchsichtige Greiferabdeckplatte.



→ **W6 VIDEO: 6.1 Kunststoffspule aus dem schwarzen Spulenträger nehmen**

Wir haben zu dem Abschnitt 6.1 ein Video vorbereitet. Scannen Sie einfach diesen QR Code mit Ihrem Handy. Alternativ besuchen Sie:

<https://1615pro.w6-wertarbeit.app/spule-entnehmen>

4. Entnehmen Sie die Kunststoffspule aus dem schwarzen Spulenträger, indem Sie mit dem rechten Zeigefinger unter den Rand der Spule greifen und diese herausheben.

Die Kunststoffspule ist aus dem schwarzen Spulenträger entnommen worden.

6.2 Neue W6 Kunststoffspule aufspulen

! GEFAHR!

Beachten Sie immer zwingend zu jeder Zeit alle Sicherheitshinweise dieser Maschine im Kapitel 1.
Lesen Sie diese vor jeder Anwendung erneut zwingend und vollständig durch.

!! ACHTUNG: Verwenden Sie immer Original W6 WERTARBEIT Kunststoffspulen

Werden Spulen anderer Hersteller verwendet, kann das zu Schäden an der Maschine und zu einem schlechten Nahtbild führen. Die Metallspulen dürfen unter keinen Umständen benutzt werden, dies beschädigt den Spulenträger. Verwenden Sie ausschließlich original W6 WERTARBEIT Kunststoffspulen. **Dies ist kein Garantiefall!**



 **W6 Spulen**

Scannen Sie einfach diesen QR Code mit Ihrem Handy. Sie können dann die W6 Spulen bei uns im W6 Shop erwerben. Alternativ besuchen Sie: <https://1615pro.w6-wertarbeit.app/spulen>

!! ACHTUNG: Tauschen Sie Spulen regelmäßig aus.

Spulen sind Verbrauchsmaterial. Spulen nutzen sich wie Nadeln ab. Nutzen Sie keine beschädigte oder abgenutzte Spule, dies kann Ihre Maschine beschädigen und zum schlechten Nahtbild führen. Tauschen Sie Spulen regelmäßig aus.

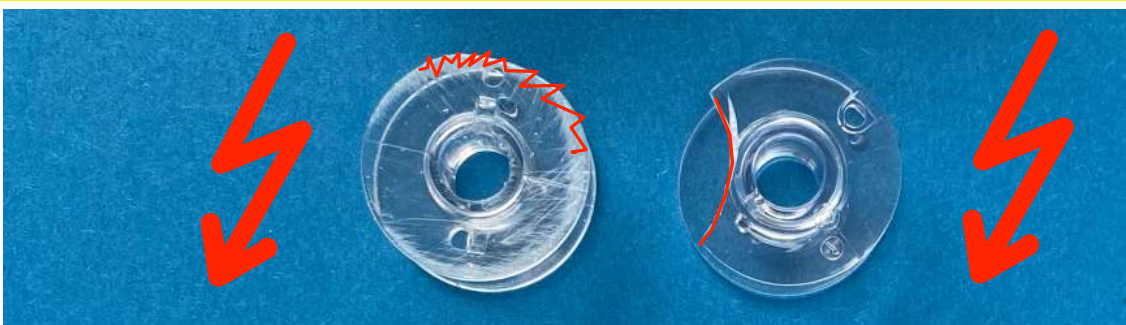

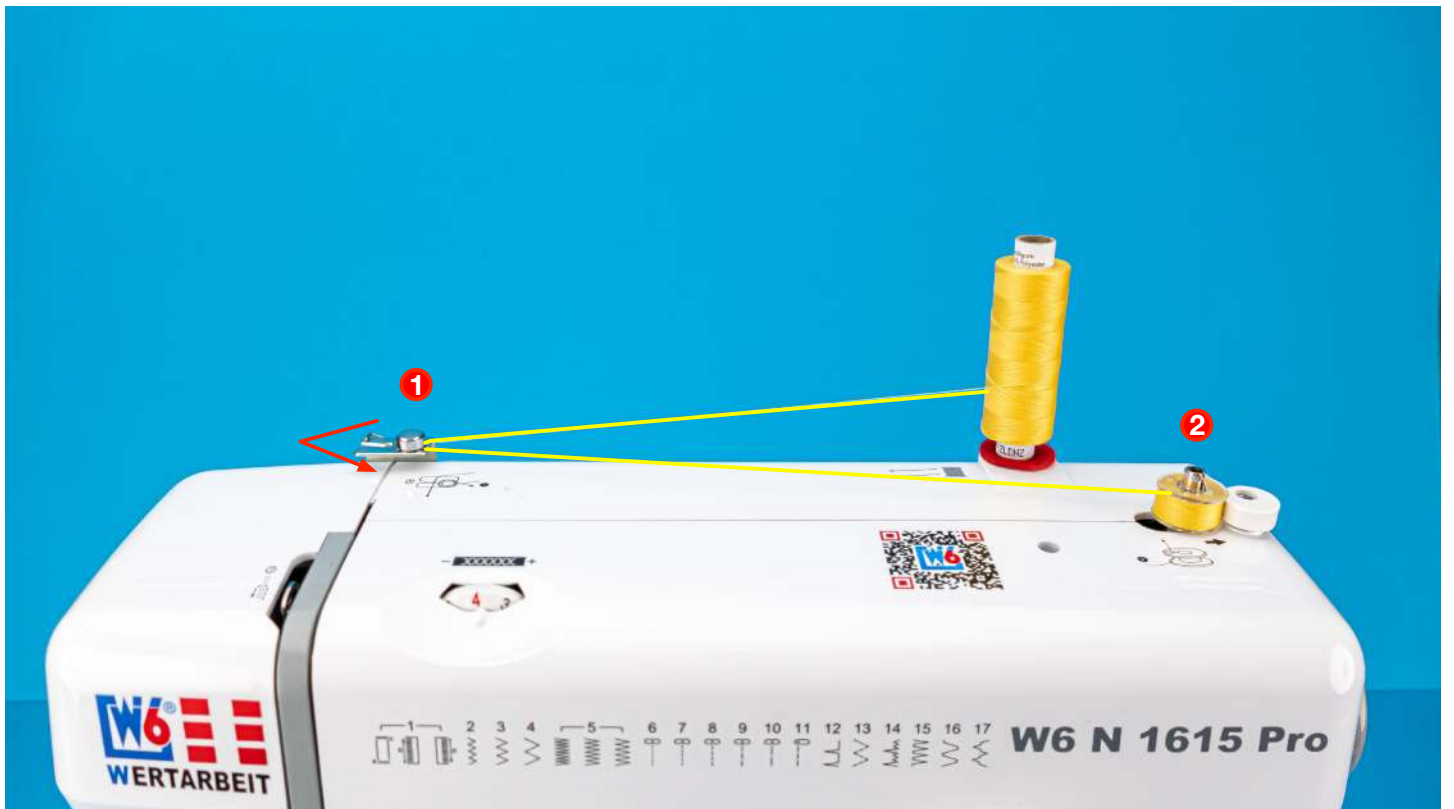

Übersicht der Garnführung zum Aufspulen der Kunststoffspule



1. Ziehen Sie den Garnrollenstift aus Metall gefühlvoll mit der Hand aus dem Gehäuse.



2. Setzen Sie die rot Filzscheibe auf den Garnrollenhalter.



3. Setzen Sie eine W6 Garnrolle auf den Garnrollenstift aus Metall.

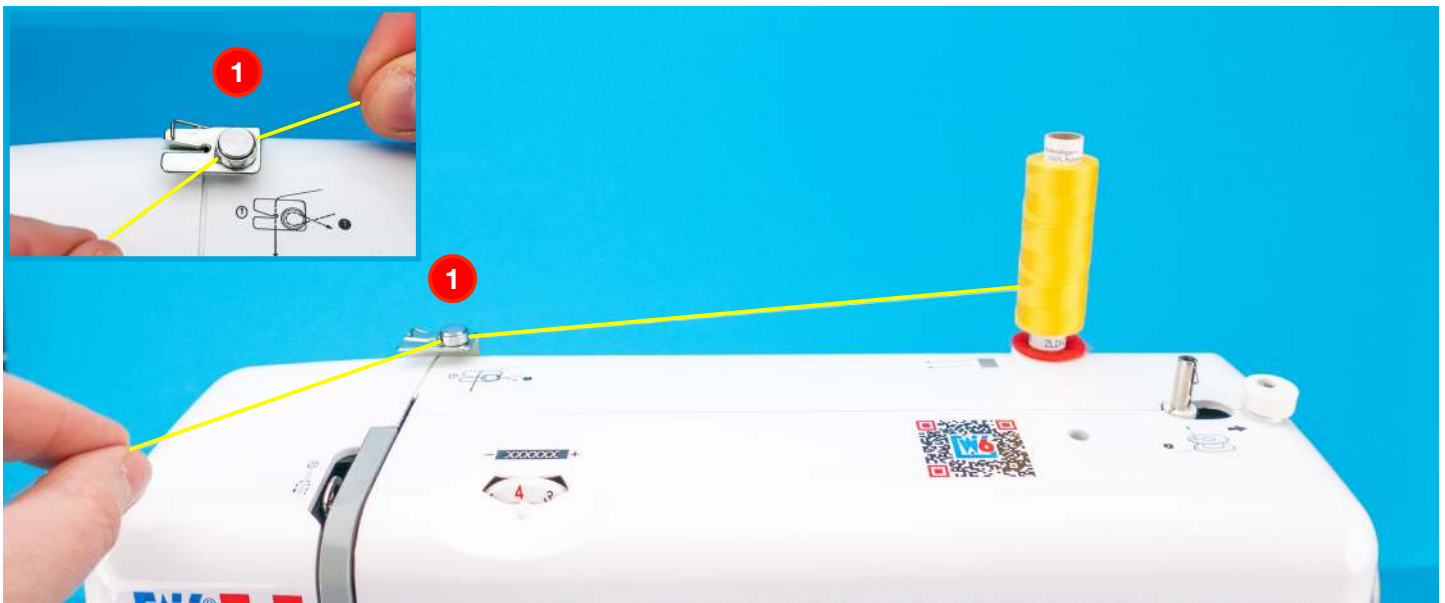

4. Führen Sie den Oberfaden zur runden Fadenführung, Nr. 1 zum Aufspulen der W6 Kunststoffspule.

57

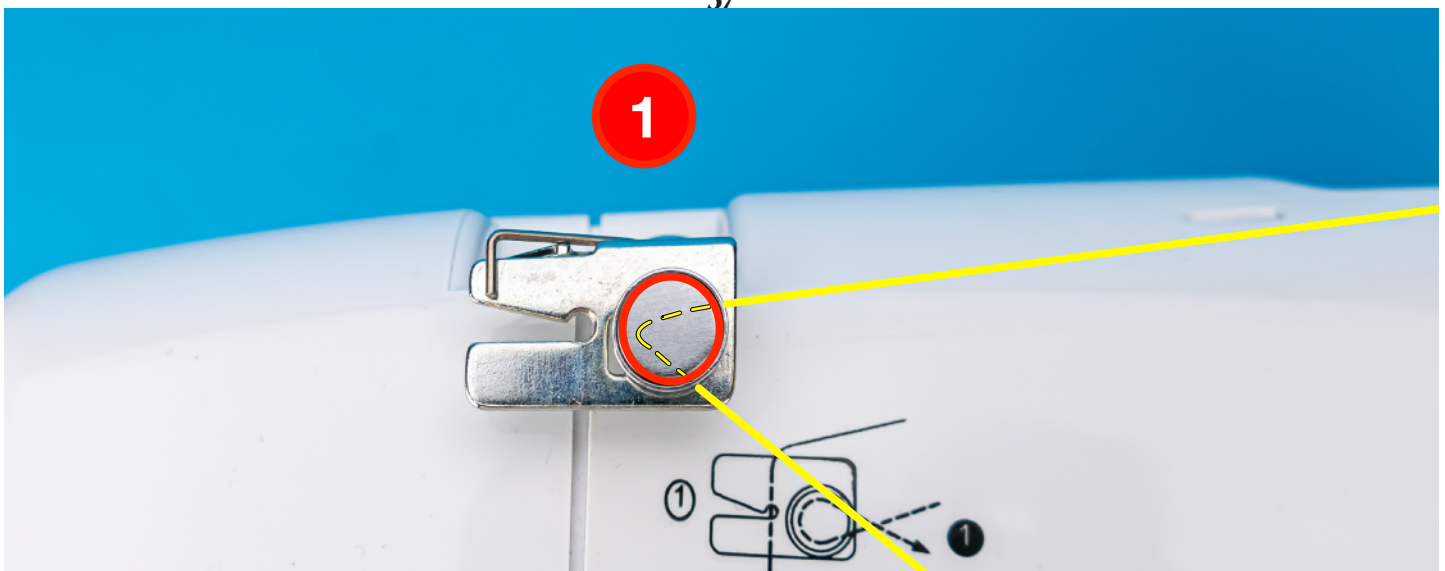

5. Die runde Fadenführung zum Aufspulen der W6 Kunststoff-Unterfadenspule ist mit einer Einkerbung für den Oberfaden versehen. In diese Einkerbung muss der Oberfaden verlaufen.

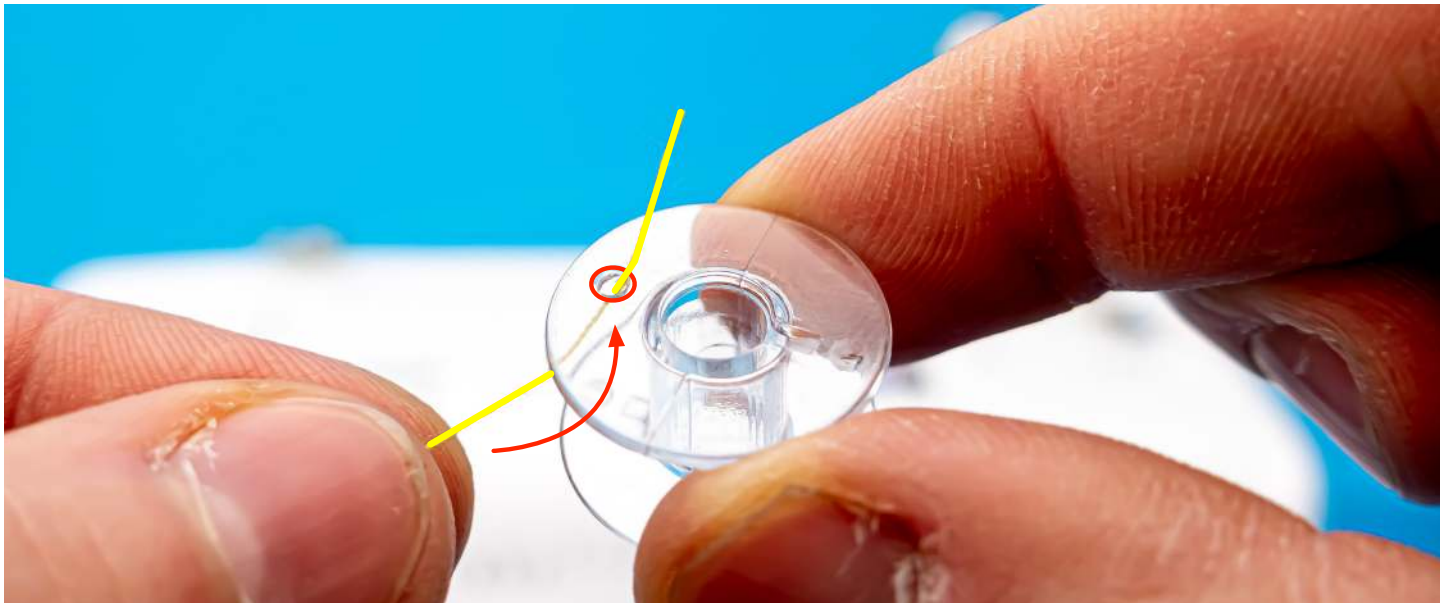

6. Fädeln Sie den Oberfaden von innen nach außen durch das Loch der W6 Kunststoffspule.

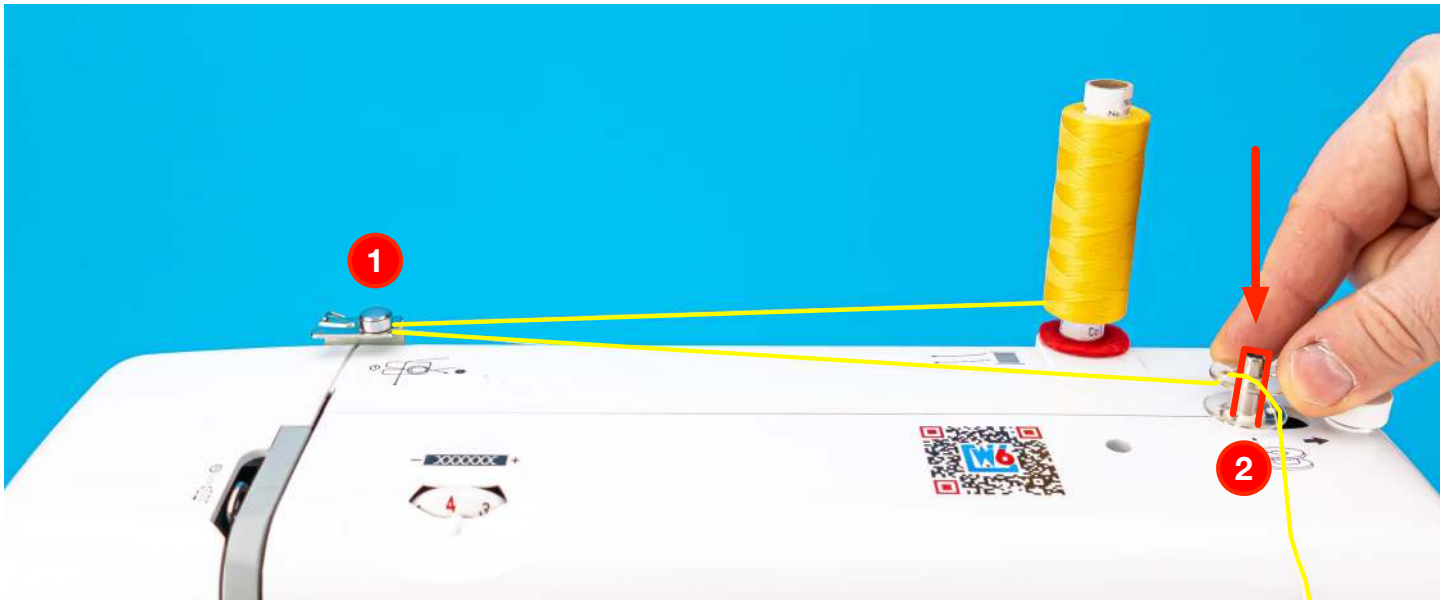

7. Stecken Sie die leere W6 Kunststoffspule auf die Spulerwelle. Die Spule muss hörbar auf der Spulerwelle einrasten.

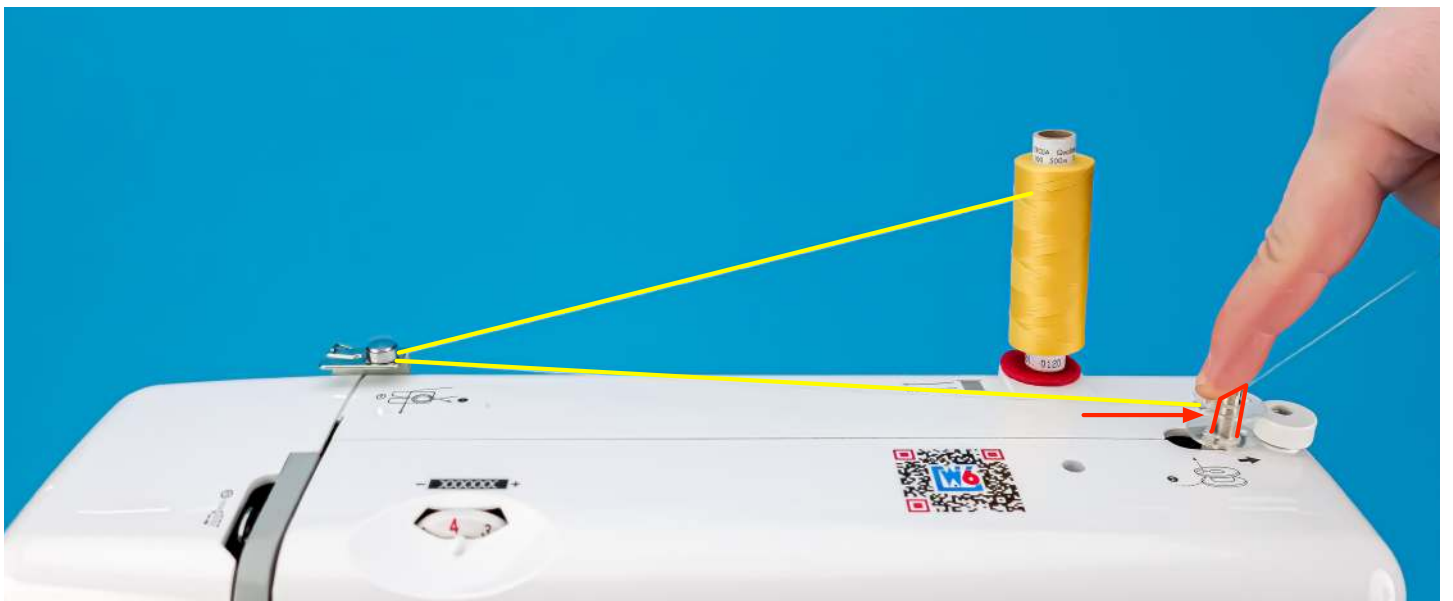

8. Drücken Sie die Spulerwelle mit der W6 Kunststoffspule gefühlvoll nach rechts gegen den Stopper der Spulerwelle.

- Halten Sie den Faden mit der anderen Hand fest.

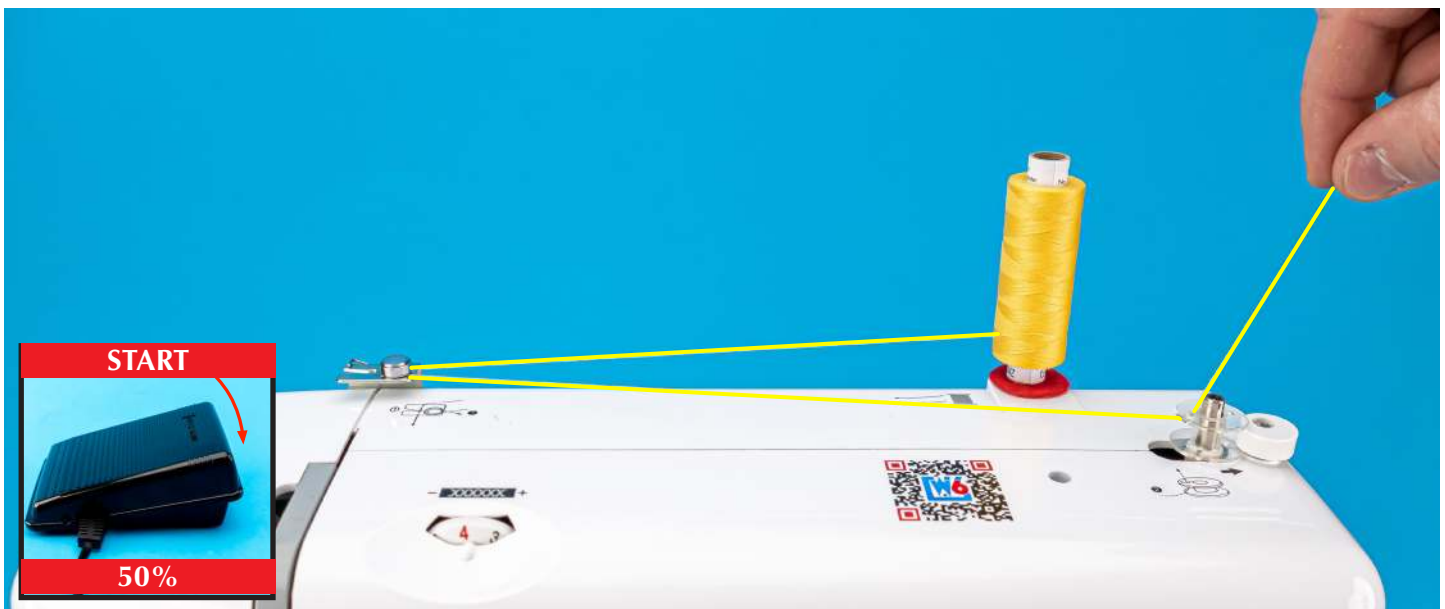

9. Halten Sie das Fadenende, das Sie durch das Loch in der W6 Kunststoffspule gefädelt haben, fest.
- Drücken Sie vorsichtig mit dem Fuß auf den Fußanlasser, bis der Faden einige Male um die Spule gewickelt ist.
 - Achten Sie darauf, dass die Maschine die W6 Kunststoffspule gleichmäßig und stramm aufspult.
 - Unterbrechen Sie den Vorgang, indem Sie Ihren Fuß vom Fußanlasser entfernen.

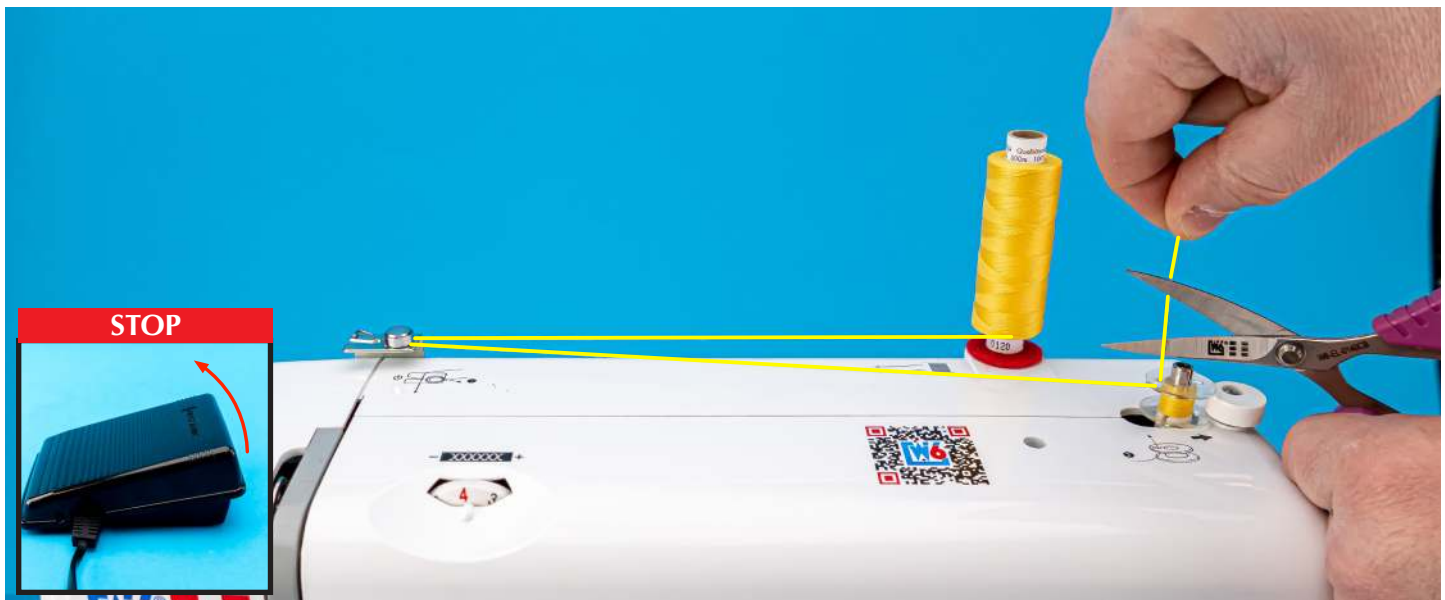

10. Schneiden Sie mit einer Schere den überstehenden Faden ab.

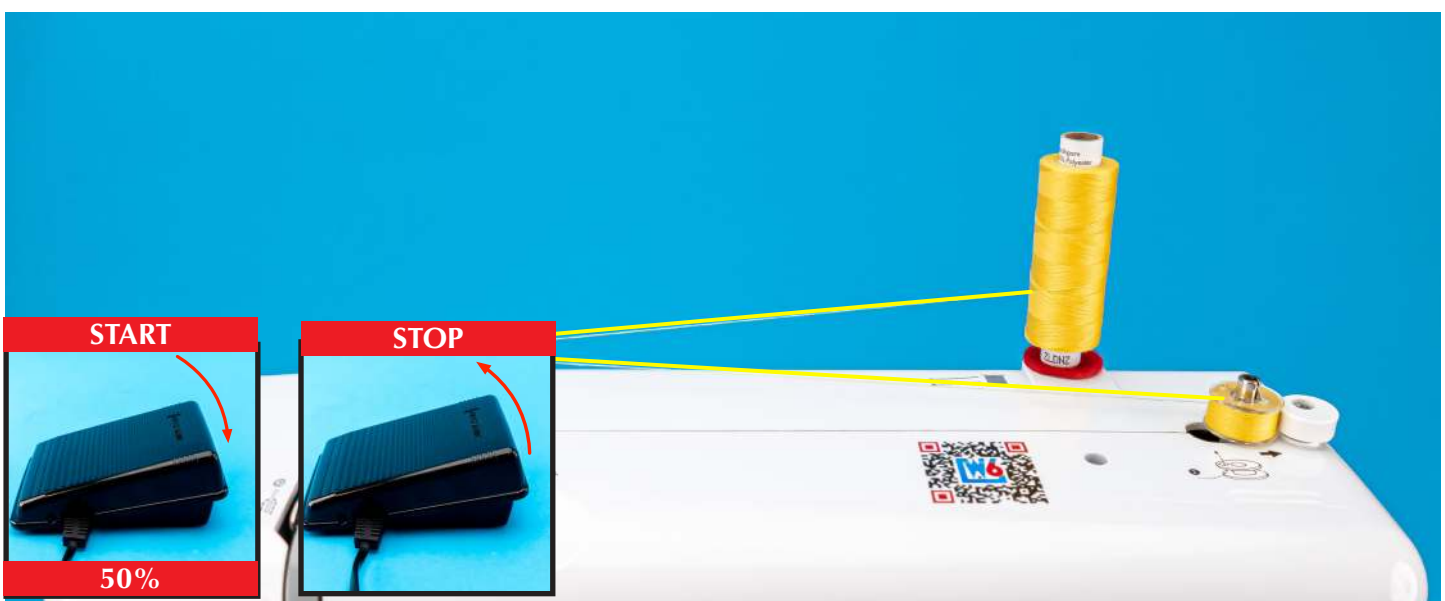

11. Drücken Sie wieder auf den Fußanlasser, bis die Spule voll aufgewickelt ist.
- Spulen Sie die Unterfadenspule mit ca. 50% der Geschwindigkeit auf.
 - Stoppen Sie den Vorgang, indem Sie den Fuß vom Fußanlasser nehmen.

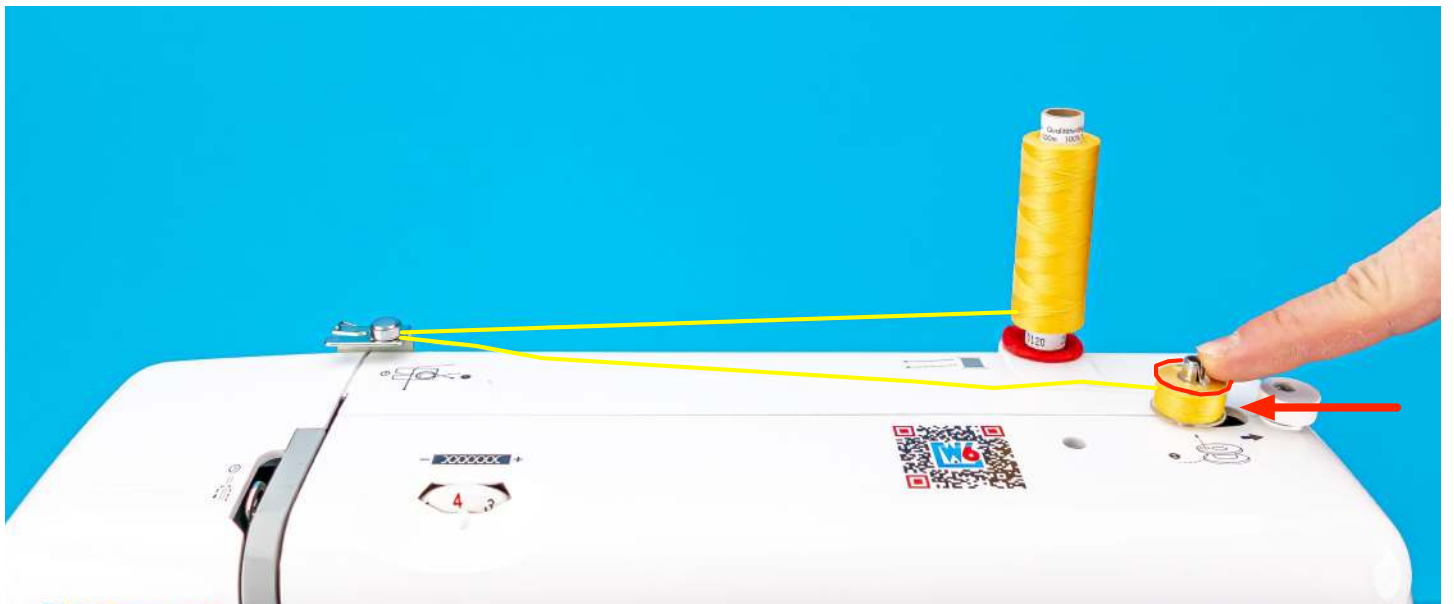

12. Um den Aufspulvorgang zu beenden, drücken Sie die Spulervelle gefühlvoll zurück nach links.



13. Schneiden Sie den Oberfaden ab.

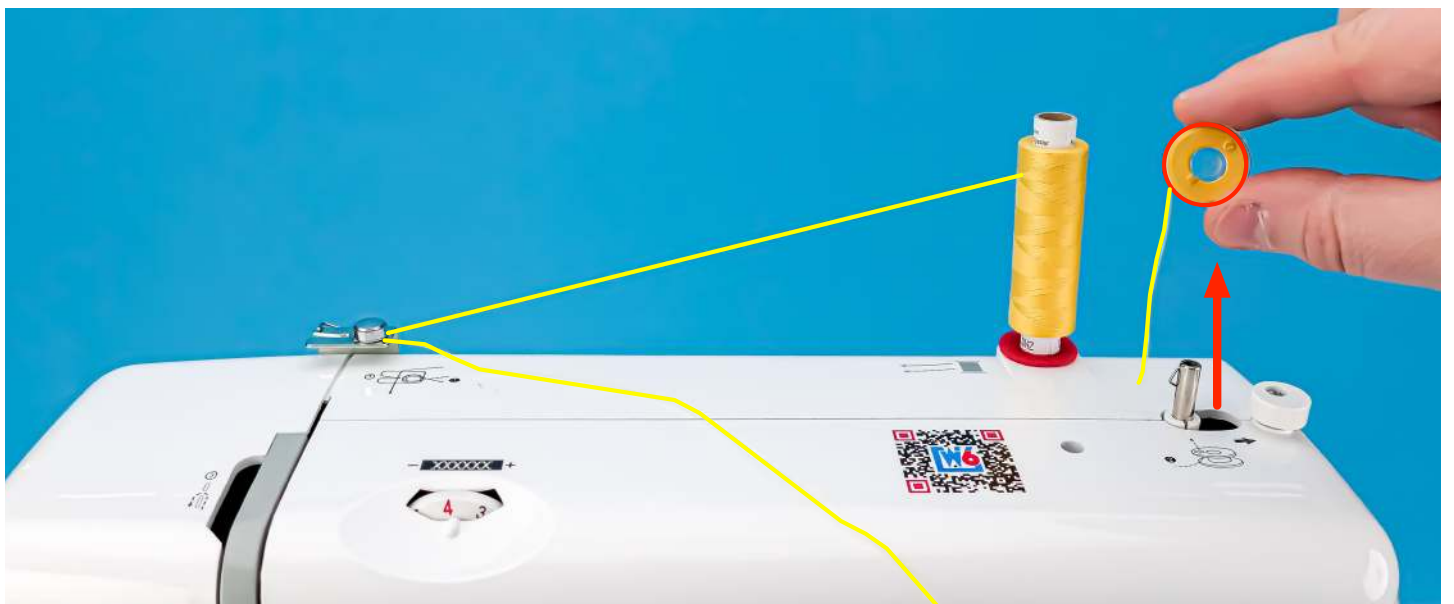

14. Ziehen Sie die aufgespulte W6 Kunststoffspule gefühlvoll per Hand von der Spulervelle.

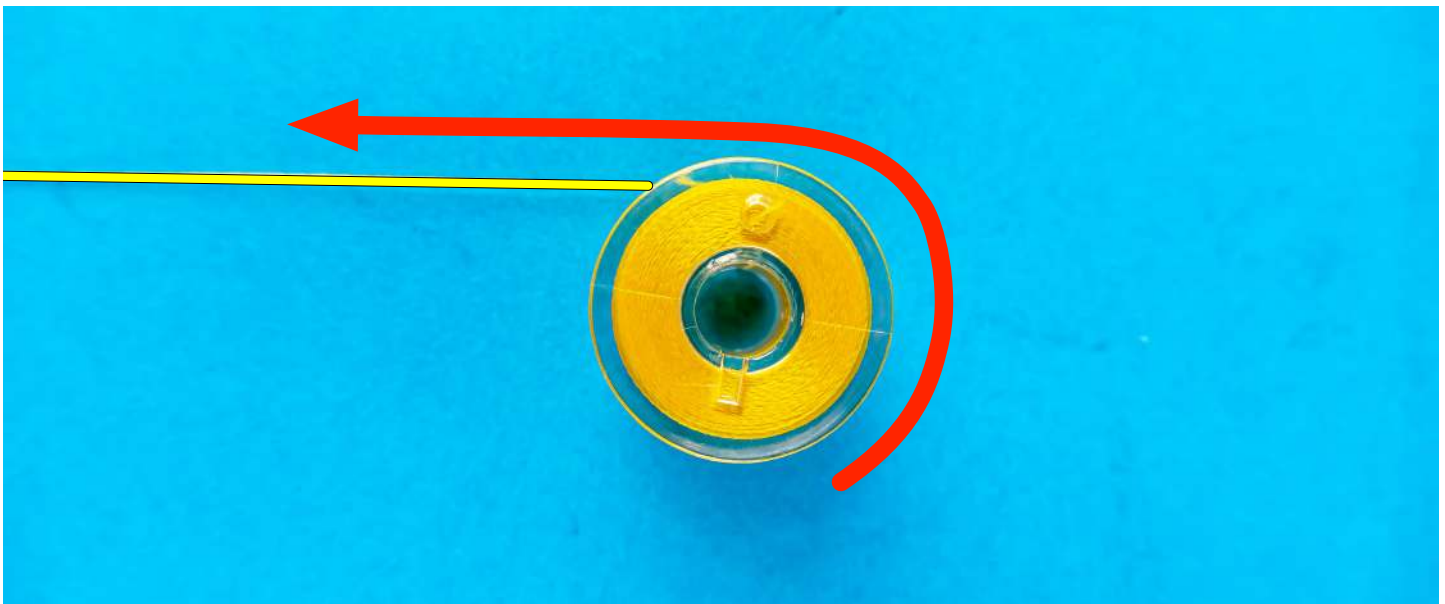

15. Die Unterfaden Spule ist aufgespult.

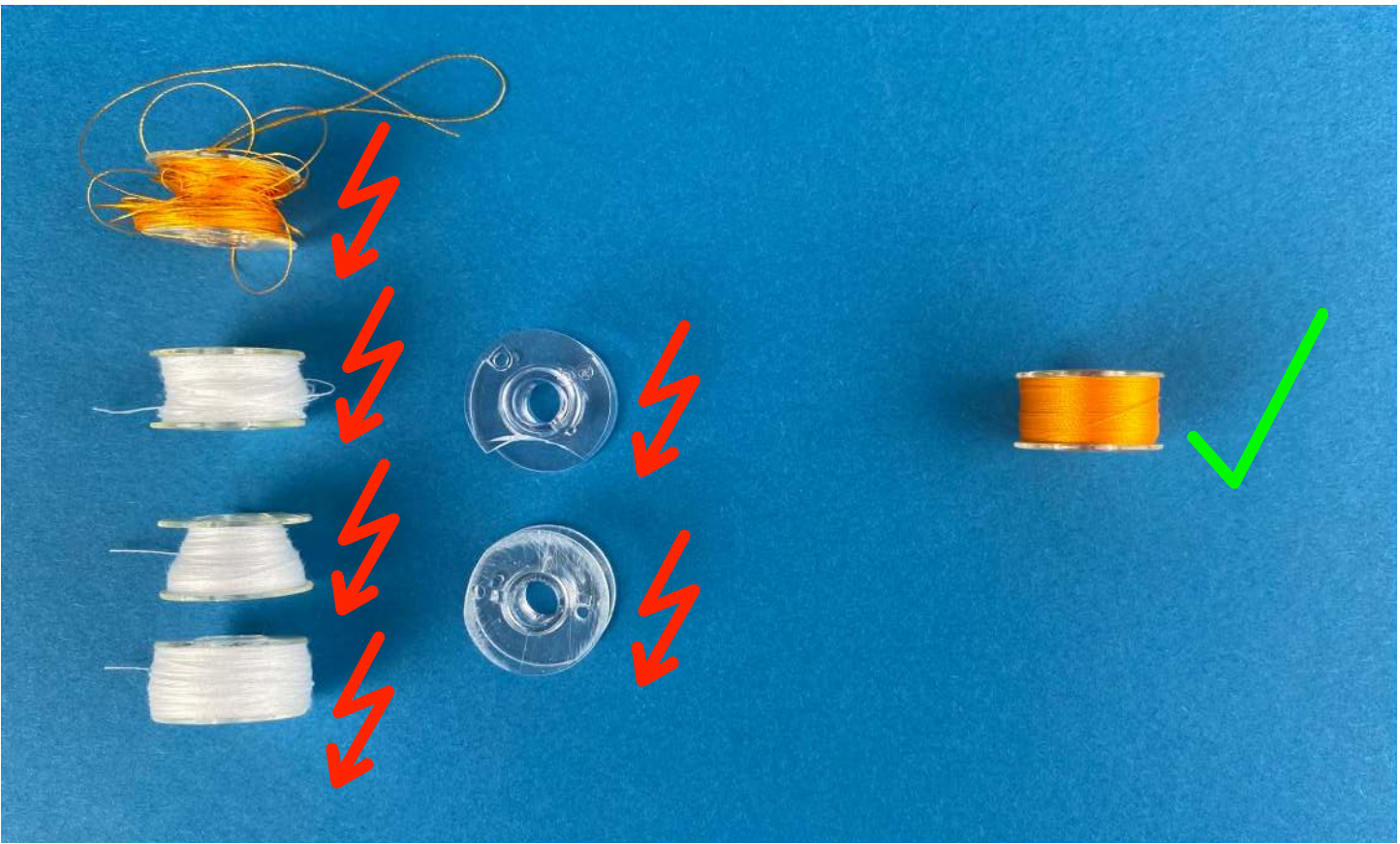

!! ACHTUNG: Spulen richtig aufspulen

Wird die Spule nicht gleichmäßig, zu fest oder zu locker aufgespult, brechen Sie den Vorgang sofort ab und wickeln die Spule von Hand ab. Beginnen Sie wieder bei Schritt 5. Tauschen Sie beschädigte oder abgenutzte Spulen sofort aus.

Eine schlecht aufgespulte oder beschädigte W6 Kunststoffspule führt immer zwingend zu einem schlechten Nahtbild. Nur die rechte Spule ist richtig aufgespult.



➔ **W6 VIDEO: 6.2 Neue W6 Kunststoffspule aufspulen**

Wir haben zu dem Abschnitt 6.2 ein Video vorbereitet. Scannen Sie einfach diesen QR Code mit Ihrem Handy. Alternativ besuchen Sie: <https://1615pro.w6-wertarbeit.app/spule-aufspulen>

6.3 W6 Kunststoffspule in den schwarzen Spulenträger einsetzen

! GEFAHR!

Beachten Sie immer zwingend zu jeder Zeit alle Sicherheitshinweise dieser Maschine im Kapitel 1.

Lesen Sie diese vor jeder Anwendung erneut zwingend und vollständig durch.



1.
 - Halten Sie die W6 Kunststoffspule zwischen Daumen und Zeigefinger Ihrer linken Hand.
 - Der Unterfaden muss auf der linken Seite herunterfallen.

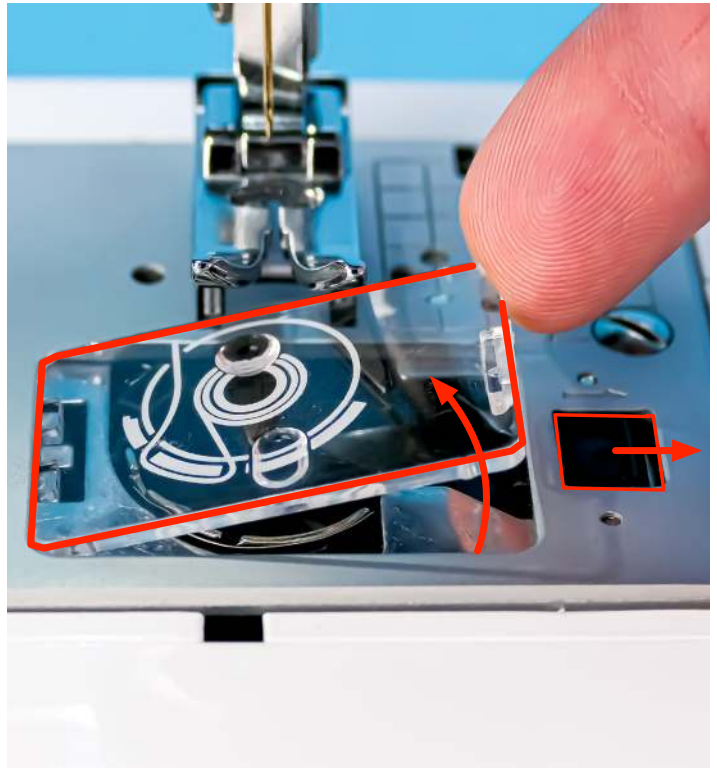

2. Öffnen Sie die durchsichtige Greiferabdeckplatte.

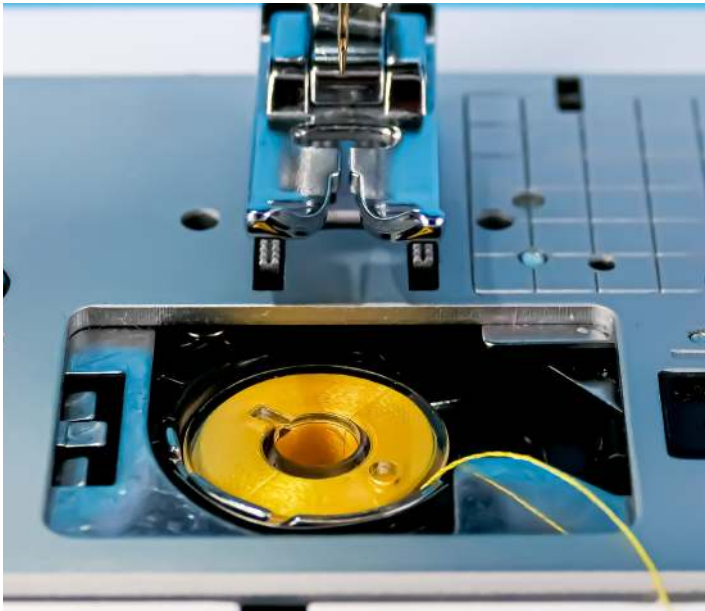

3. Setzen Sie die W6 Kunststoffspule in den schwarzen Spulenträger ein.
 - Der Unterfaden muss auf der linken Seite der Kunststoffspule herunterfallen.

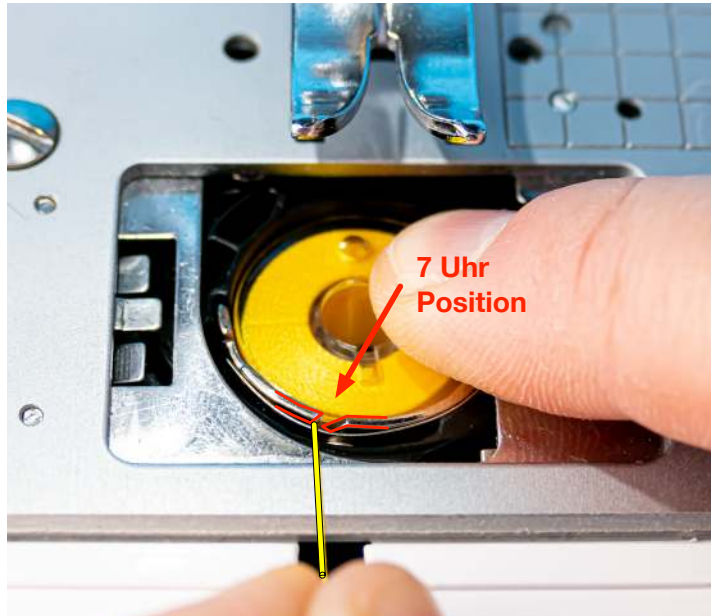

4.
 - Halten Sie mit dem Zeigefinger der rechten Hand die W6 Kunststoffspule fest.
 - Führen Sie nun den Unterfaden mit der linken Hand unter Spannung durch die Nut des schwarzen Spulenträgers.
 - Die Nut befindet sich auf der 7 Uhr Position des schwarzen Spulenträgers.

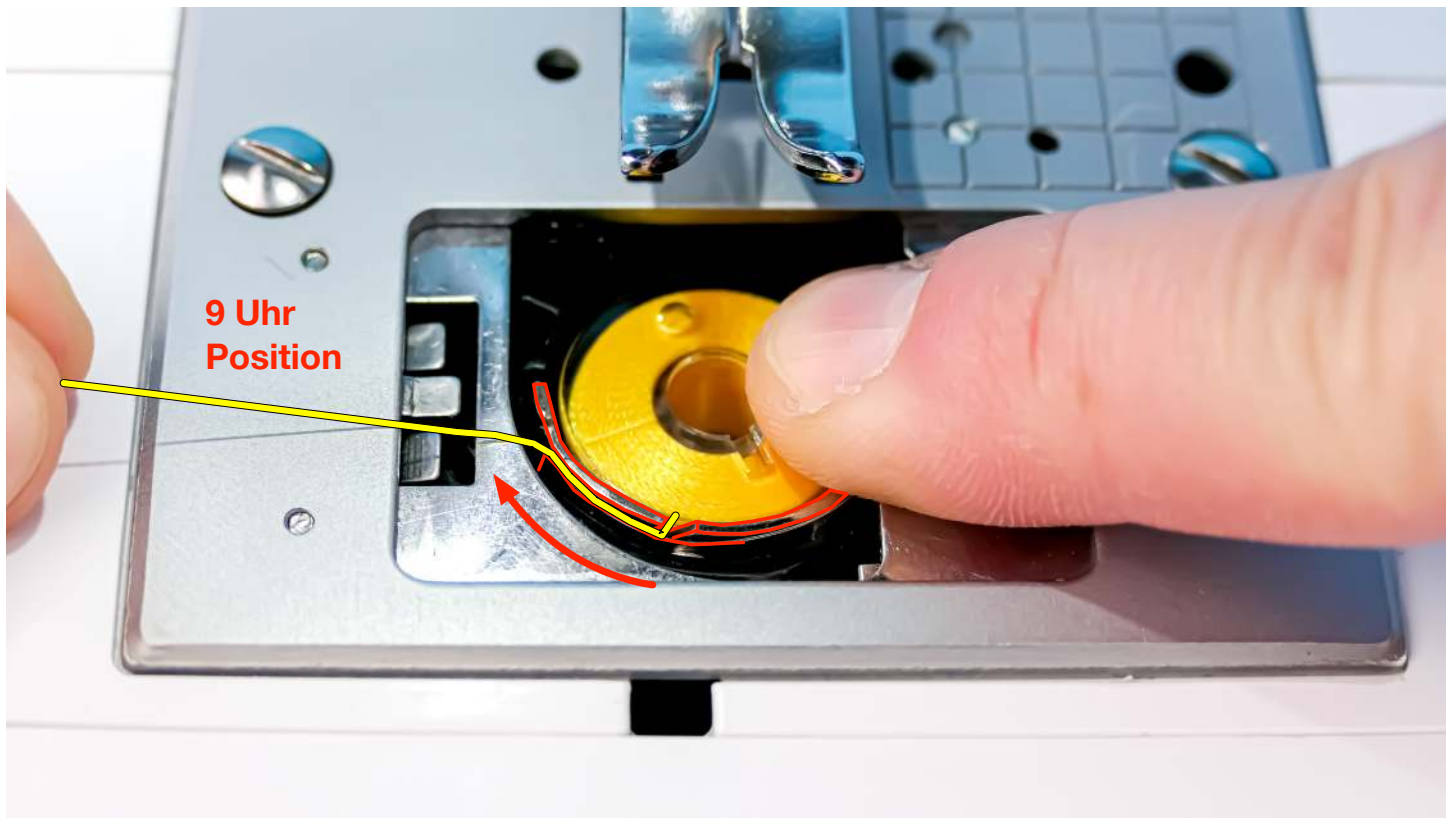

5. Halten Sie weiterhin mit dem Zeigefinger der rechten Hand die Kunststoffspule fest. Führen Sie den Unterfaden langsam unter Spannung nach links um den Spulenträger zur 9 Uhr Position.

💡 W6 TIPP: Unterfaden muss hörbar einrasten

Der Faden schiebt sich hörbar zwischen die Spannungsfedern der Nut.
Eine Nichtbeachtung führt zu einem schlechten Nahtbild.

👉 WICHTIG: An dieser Stelle sind Sie noch nicht fertig!

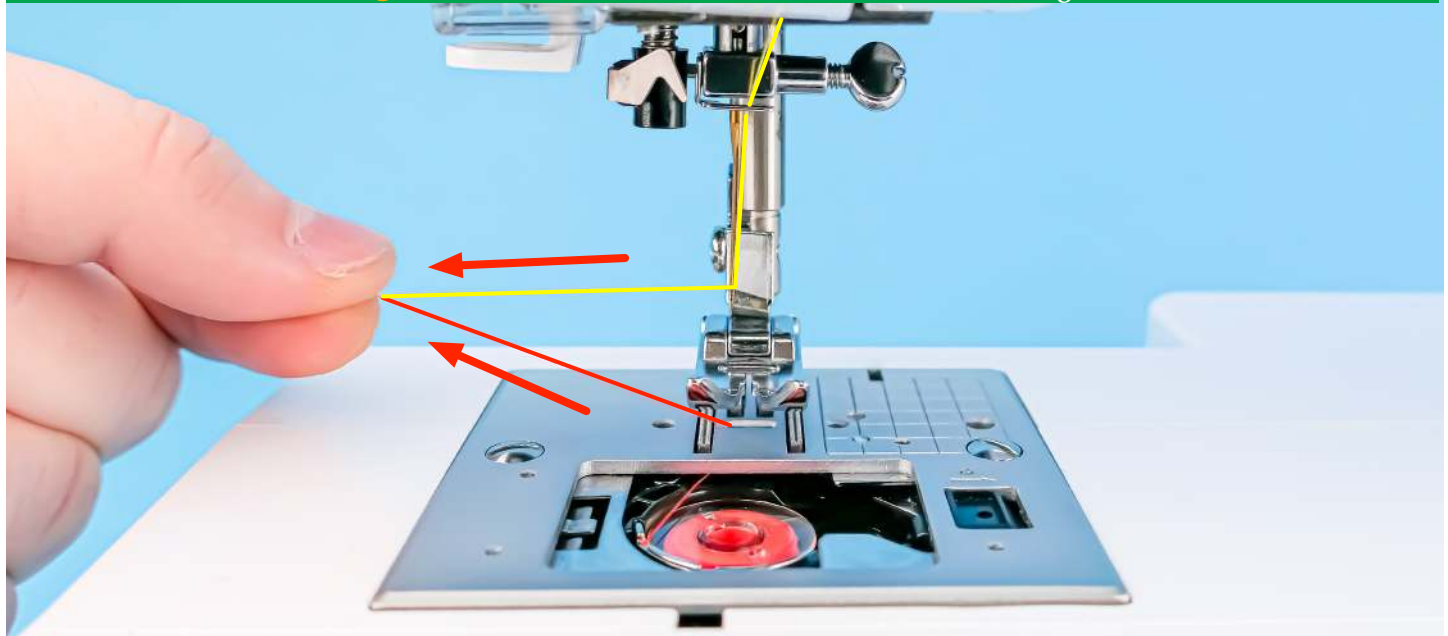

- 👉 Sie müssen noch den Oberfaden einfädeln (Siehe Kapitel 7.2)!
- 👉 Danach müssen Sie die Zugprobe durchführen (Siehe Kapitel 6.4 oder 7.3) das ist **WICHTIG!**
- 👉 Der Unterfaden wird durch die Zugprobe hochgeholt!

Erst dann ist der Unterfaden korrekt eingefädelt.

📺 W6 VIDEO: Optimales Einfädeln

Wir haben dazu ein Video vorbereitet. Scannen Sie einfach diesen QR Code mit Ihrem Handy.
Alternativ besuchen Sie: <https://1615pro.w6-wertarbeit.app/einfaedeln>



6.4 ★ Mit dem Oberfaden den Unterfaden hochholen-Zugprobe durchführen

! GEFAHR!

Beachten Sie immer zwingend zu jeder Zeit alle Sicherheitshinweise dieser Maschine im Kapitel 1.

Lesen Sie diese vor jeder Anwendung erneut zwingend und vollständig durch.

👉 WICHTIG: Oberfaden erst einfädeln! Siehe Kapitel 7.2!

Um diesen Abschnitt korrekt durchführen zu können, muss der Oberfaden korrekt eingefädelt worden sein.

Bitte gehen Sie zum Kapitel 7.2.

Fädeln Sie zuerst den Oberfaden korrekt ein. Erst dann können Sie die Zugprobe durchführen!

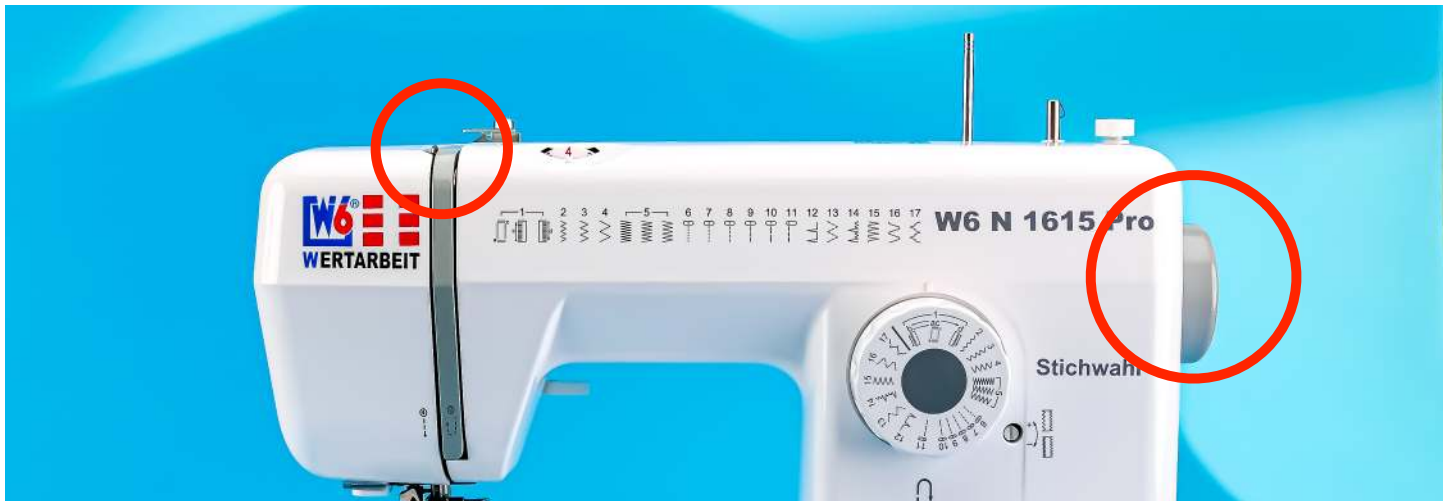

!! ACHTUNG

Drehen Sie das Handrad nach vorn zu Ihrer Nase, bis sich der Fadengeber in der höchsten Position befindet.

Begründung: Eine Nichtbeachtung führt zwingend zu einem schlechten Nahtbild oder der Oberfaden reißt.

1. Prüfen Sie, ob der Fadengeber in der höchsten Position steht.

Drehen Sie das Handrad **nach vorn zu Ihrer Nase**, **(Also gegen den Uhrzeigersinn)** bis sich der Fadengeber in der höchsten Position befindet.

👉 REGEL 5: Achten Sie immer auf die Fadengeber Position!

Achten Sie zwingend drauf, dass der Fadengeber immer in der höchsten Position ist:

- 👉 Vor dem Einfädeln
- 👉 Vor einem Programmwechsel
- 👉 Am Nahtanfang
- 👉 Am Nahtende
- 👉 Vor dem Rückwärtsnähen
- 👉 Nach dem Rückwärtsnähen

Eine Nichtbeachtung führt zu Fadenriss, Fadensalat und einem schlechten Nahtbild.

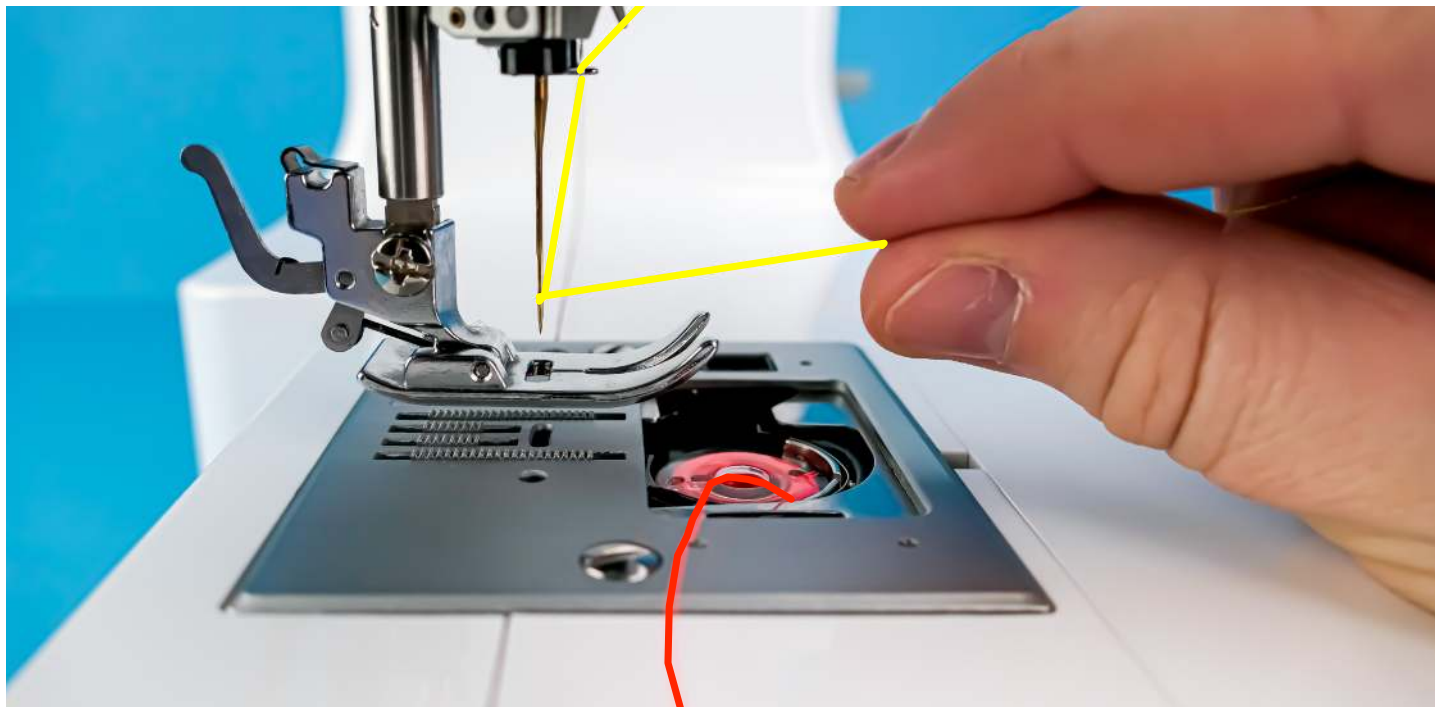

2. Halten Sie mit der linken Hand den gelben Oberfaden fest.
- Der rote Unterfaden wurde im schwarzen Spulenträger korrekt eingefädelt.



3. Drehen Sie mit der rechten Hand das Handrad u.U. mehrere vollständige Umdrehung nach vorne, **nach vorn zu Ihrer Nase, (Also gegen den Uhrzeigersinn)**. Achten Sie darauf, dass der Fadengeber am Ende der Umdrehung wieder in der höchsten Position ist.

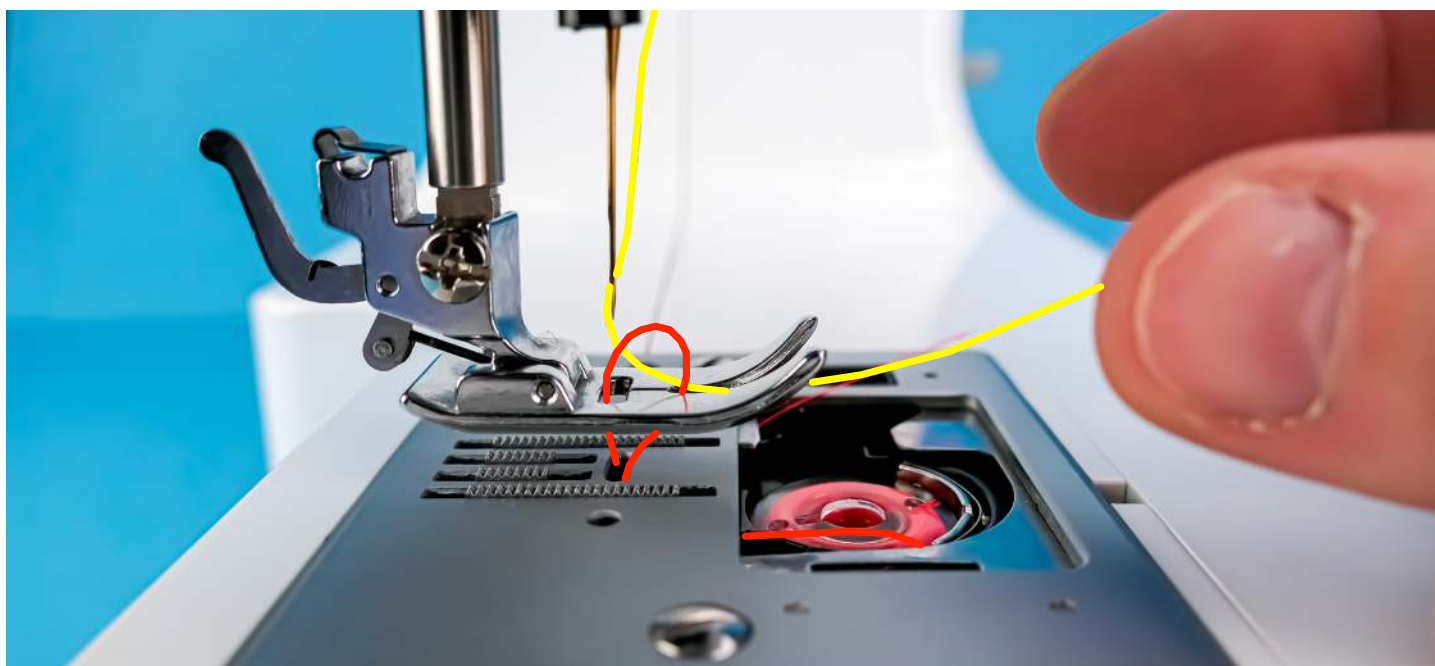

4. Der rote Unterfaden bildet eine Schlaufe, wenn Sie den Oberfaden leicht schräg nach oben ziehen.

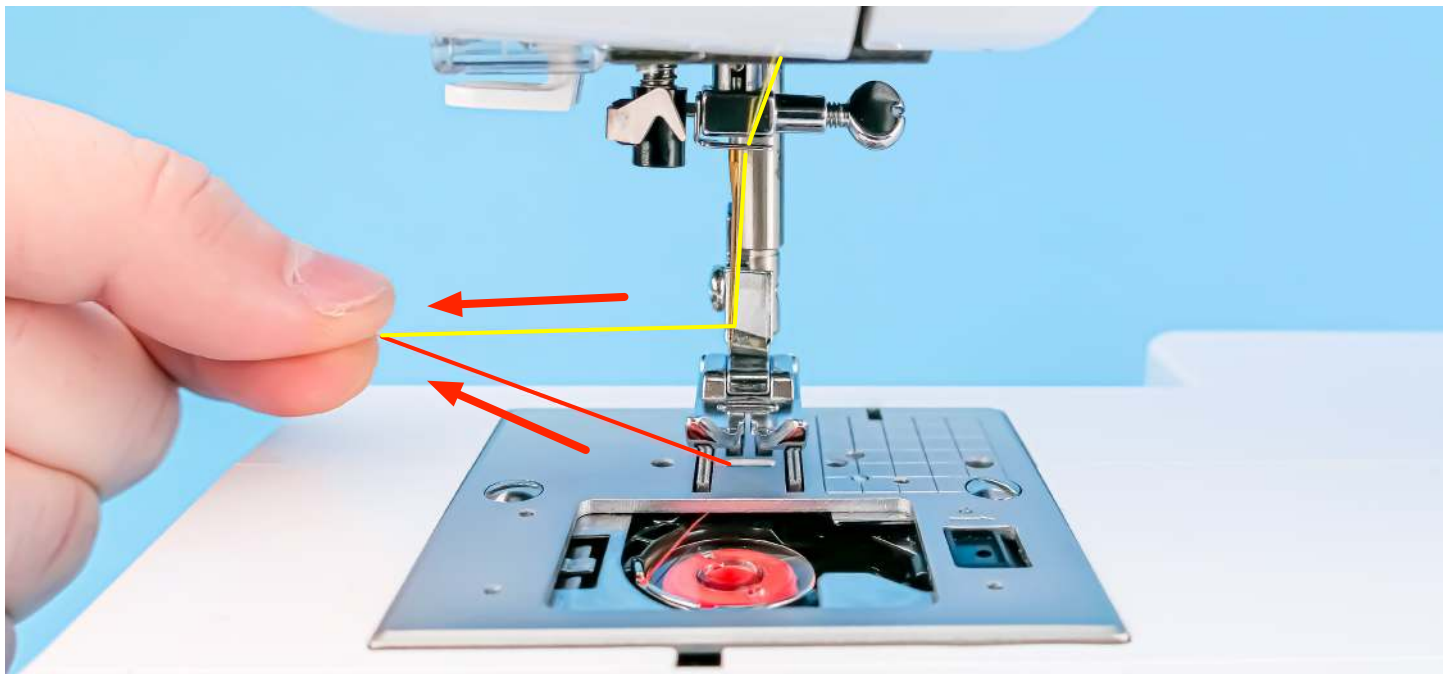

5. Führen Sie eine **Zugprobe** durch, indem Sie den gelben Ober- und den roten Unterfaden etwa 8 cm nach links zur Seite ziehen. Beide Fäden sollten sich gleichmäßig und leicht ziehen lassen.

Der Unterfaden wurde mithilfe des Oberfadens hochgeholt.

💡 W6 TIPP: Probleme bei der Zugprobe

Beide Fäden lassen sich nicht gleichmäßig und leicht ziehen?

Kann es an der Garnrolle liegen, die schlecht abspult oder von schlechter Qualität ist (flusendes Garn)?

Drehen Sie die Garnrolle und stecken Sie die umgedrehte Garnrolle wieder auf den Garnrollenstift aus Metall.

Verwenden Sie ausschließlich Qualitätsgarn von W6.

Kontrollieren Sie, ob der Einfädelvorgang des Unterfadens (**Kapitel 6.3**) und des Oberfadens (**Kapitel 7.2**) wirklich korrekt durchgeführt wurde.

In 95% aller Fälle resultiert ein schlechtes Nahtbild aus einem fehlerhaften Einfädelvorgang.

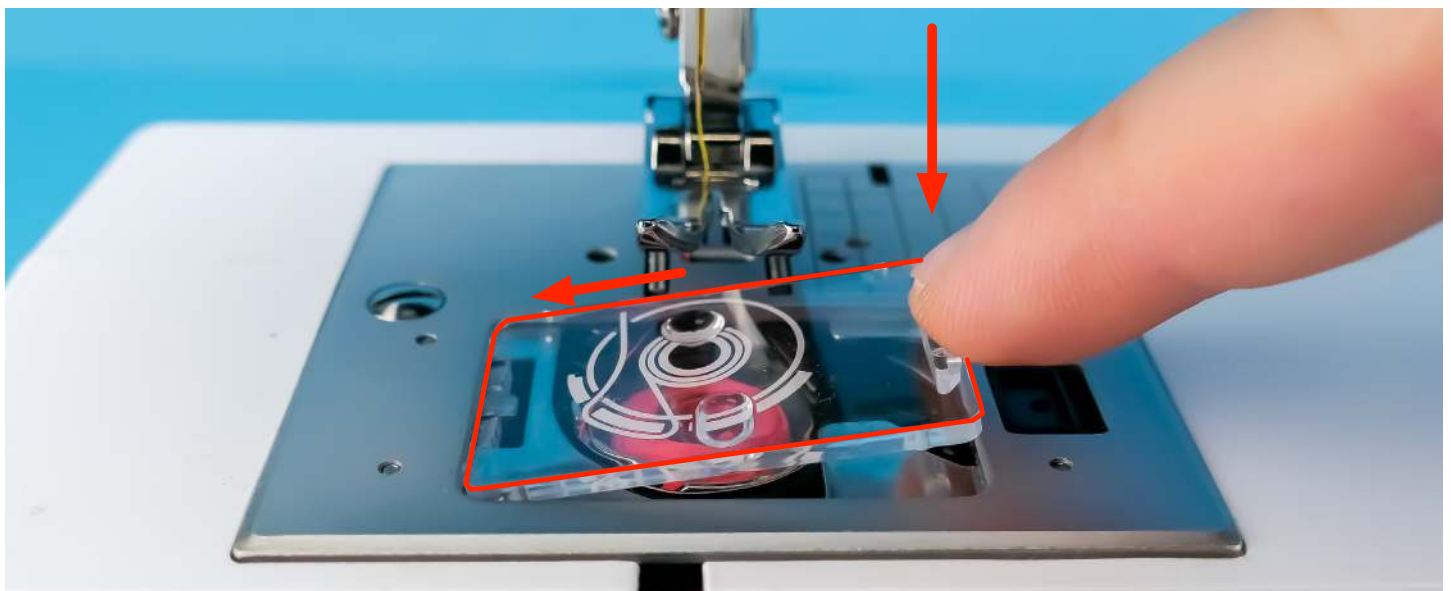

6. Nach erfolgreicher Zugprobe die durchsichtige Greiferabdeckung auf den schwarzen Spulenträger einsetzen.

📱 W6 VIDEO: Optimales Einfädeln

Wir haben dazu ein Video vorbereitet. Scannen Sie einfach diesen QR Code mit Ihrem Handy.

Alternativ besuchen Sie: <https://1615pro.w6-wertarbeit.app/einfaedeln>



7 Was mache ich mit dem Oberfaden?



In diesem Kapitel wird der Umgang mit dem Oberfaden beschrieben:

- Garnwechsel beim Oberfaden(Kapitel 7.1)
- Oberfaden einfädeln(Kapitel 7.2)
- **☀ Mit dem Oberfaden den Unterfaden hochholen-Zugprobe durchführen** (Kapitel 7.3)

📺 W6 VIDEO: Was mache ich mit dem Oberfaden?

Wir haben zu dem Kapitel 7 ein Video vorbereitet. Scannen Sie einfach diesen QR Code mit Ihrem Handy. Alternativ besuchen Sie: <https://1615pro.w6-wertarbeit.app/kapitel7>

7.1 Garnwechsel beim Oberfaden

! GEFAHR!

Beachten Sie immer zwingend zu jeder Zeit alle Sicherheitshinweise dieser Maschine im Kapitel 1.
Lesen Sie diese vor jeder Anwendung erneut zwingend und vollständig durch.



!! ACHTUNG

Drehen Sie das Handrad nach vorn zu Ihrer Nase, bis sich der Fadengeber in der höchsten Position befindet.
Begründung: Eine Nichtbeachtung führt zwingend zu einem schlechten Nahtbild oder der Oberfaden reißt.

1. Prüfen Sie, ob der Fadengeber in der höchsten Position steht.

Drehen Sie das Handrad **nach vorn zu Ihrer Nase**, (**Also gegen den Uhrzeigersinn**) bis sich der Fadengeber in der höchsten Position befindet.

👉 REGEL 5: Achten Sie immer auf die Fadengeber Position!

Achten Sie zwingend drauf, dass der Fadengeber immer in der höchsten Position ist:

- 👉 Vor dem Einfädeln
- 👉 Vor einem Programmwechsel
- 👉 Am Nahtanfang
- 👉 Am Nahtende
- 👉 Vor dem Rückwärtsnähen
- 👉 Nach dem Rückwärtsnähen

Eine Nichtbeachtung führt zu Fadenriss, Fadensalat und einem schlechten Nahtbild.

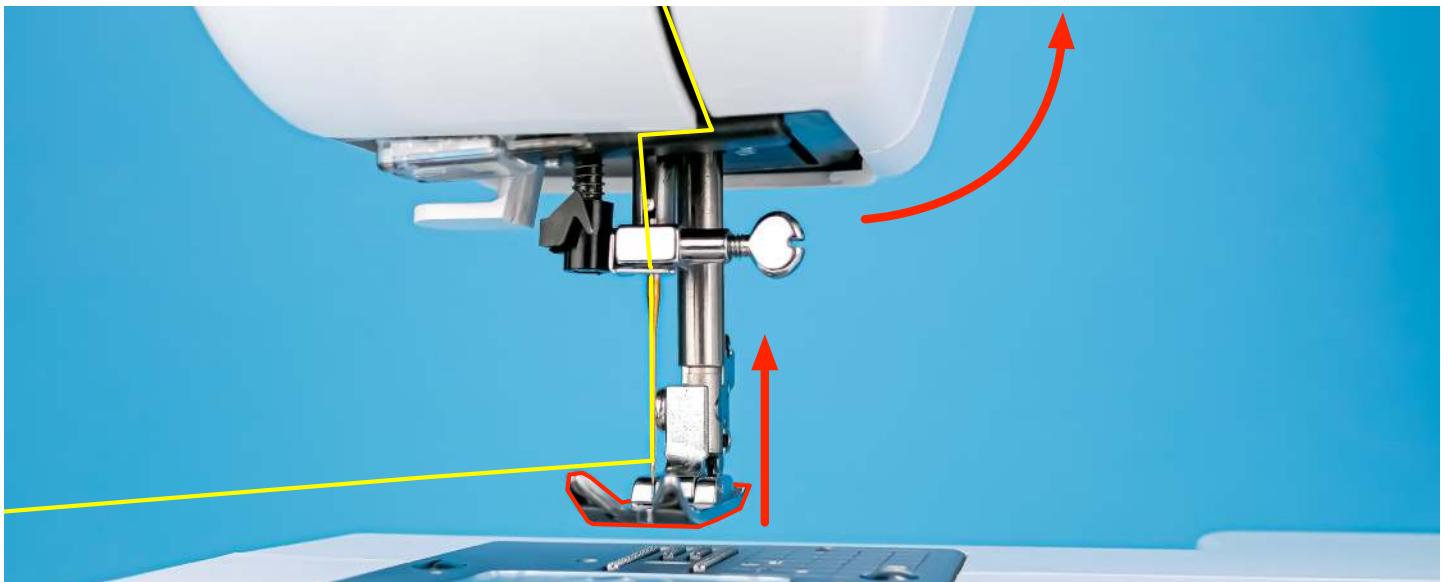

2. Stellen Sie den Nähfuß Hebel nach oben. Der Nähfuß rastet in der oberen Position ein.

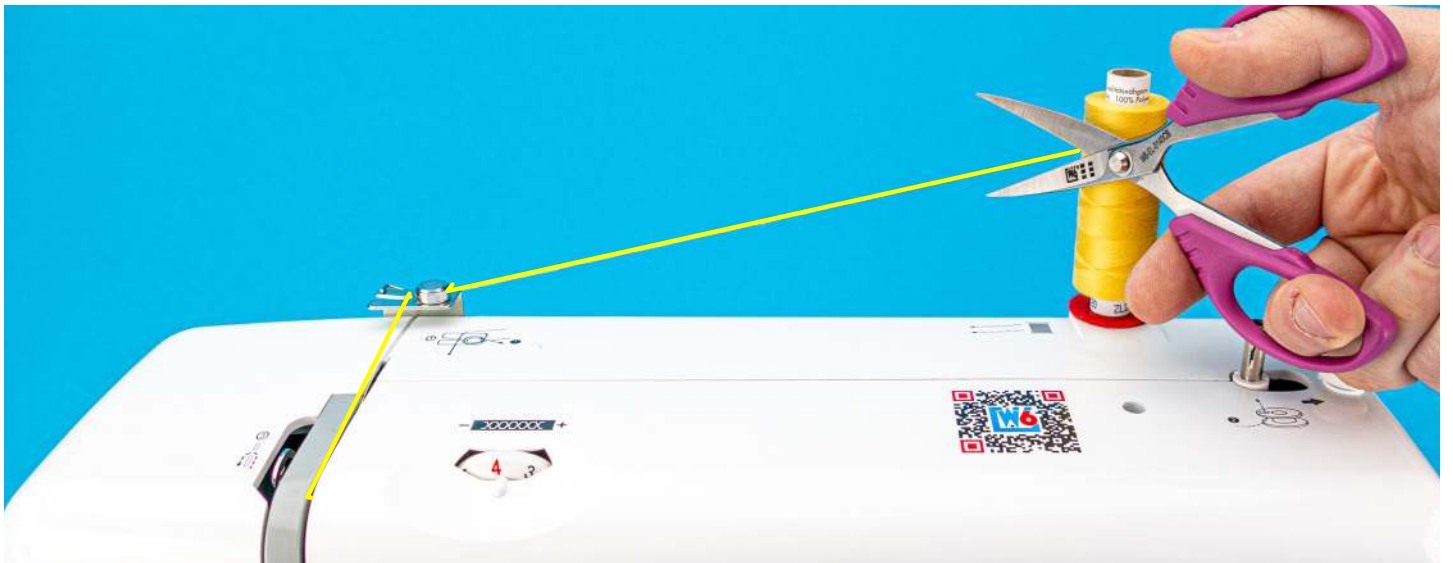

3. Schneiden Sie mit einer Schere den alten Oberfaden direkt an der Garnrolle ab.

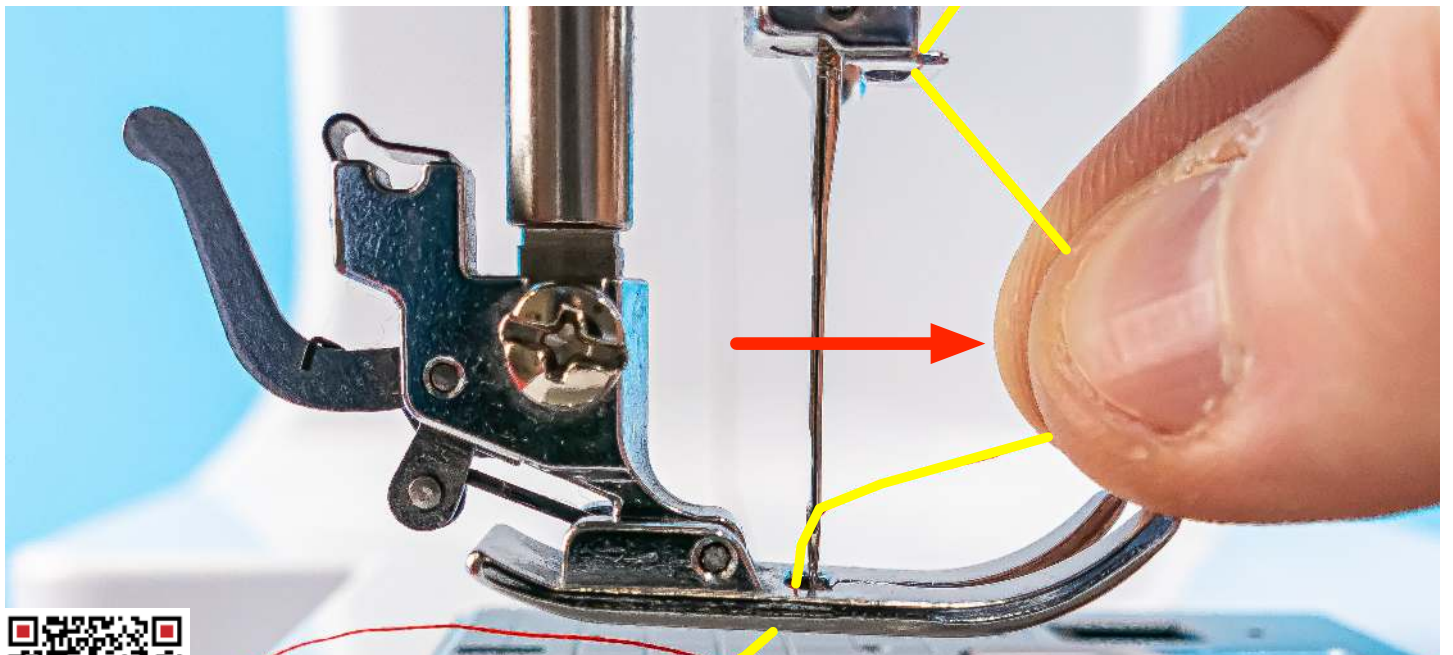

4. Fassen Sie das Fadenende am Nadelöhr an und ziehen Sie den Faden vorsichtig und langsam heraus.



➡ **W6 VIDEO: Optimales Einfädeln**

Wir haben dazu ein Video vorbereitet. Scannen Sie einfach diesen QR Code mit Ihrem Handy.

Alternativ besuchen Sie: <https://1615pro.w6-wertarbeit.app/einfaedeln>

7.2 Oberfaden einfädeln



GEFAHR!

Beachten Sie immer zwingend zu jeder Zeit alle Sicherheitshinweise dieser Maschine im Kapitel 1.

Lesen Sie diese vor jeder Anwendung erneut zwingend und vollständig durch.



W6 TIPP: Einfädelschema

Um Ihnen das Einfädeln des Oberfadens zu erleichtern, finden Sie auf der Maschine Ziffern von 1 - 4, die der Oberfaden der Reihe nach durchlaufen muss.

Der 5. Einfädelpunkt ist die Metallfadenführungsclammer.

Der 6. Einfädelpunkt ist durchs Nadelöhr.

Die folgende Zeichnung dient der Übersicht.

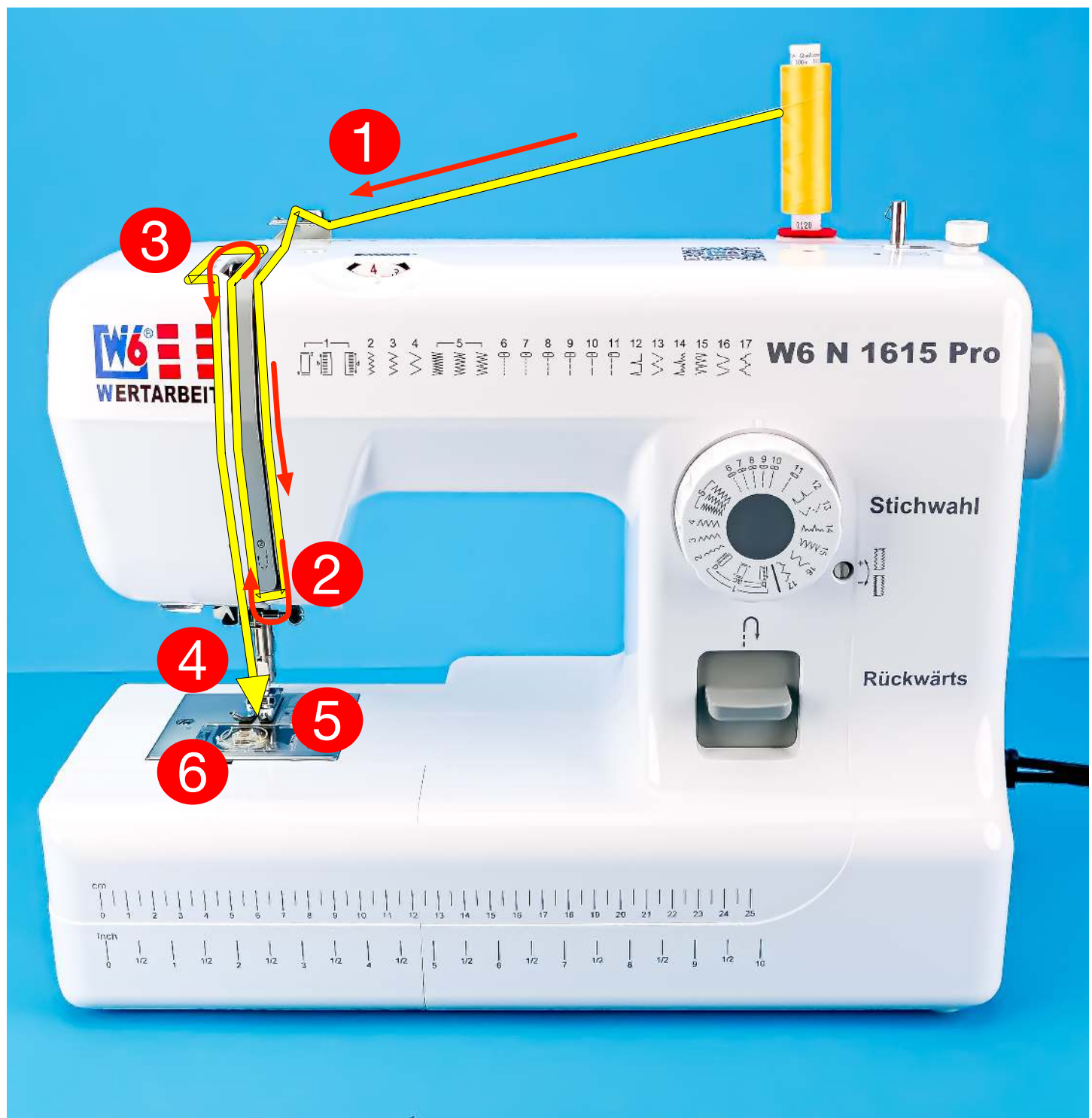



!! ACHTUNG

Drehen Sie das Handrad nach vorn zu Ihrer Nase, bis sich der Fadengeber in der höchsten Position befindet.

Begründung: Eine Nichtbeachtung führt zwingend zu einem schlechten Nahtbild oder der Oberfaden reißt.

1. Prüfen Sie, ob der Fadengeber in der höchsten Position steht.

Drehen Sie das Handrad **nach vorn zu Ihrer Nase, (Also gegen den Uhrzeigersinn)** bis sich der Fadengeber in der höchsten Position befindet.

👉 REGEL 5: Achten Sie immer auf die Fadengeber Position!

Achten Sie zwingend drauf, dass der Fadengeber immer in der höchsten Position ist:

- 👉 Vor dem Einfädeln
- 👉 Vor einem Programmwechsel
- 👉 Am Nahtanfang
- 👉 Am Nahtende
- 👉 Vor dem Rückwärtsnähen
- 👉 Nach dem Rückwärtsnähen

Eine Nichtbeachtung führt zu Fadenriss, Fadensalat und einem schlechten Nahtbild.



2. Stellen Sie den Nähfuß Hebel in die höchste Position.

- Der Nähfuß rastet in der oberen Position ein und die Fadenspannung ist geöffnet.



3. Ziehen Sie gefühlvoll mit ihrer Hand den Garnrollenstift aus Metall aus dem Gehäuse.



4. Setzen Sie die rot Filzscheibe auf den Garnrollenhalter.



5. Setzen Sie eine W6 Garnrolle auf den Garnrollenstift aus Metall.



6. Ziehen Sie von der W6 Garnrolle etwa 30 cm Garn ab.

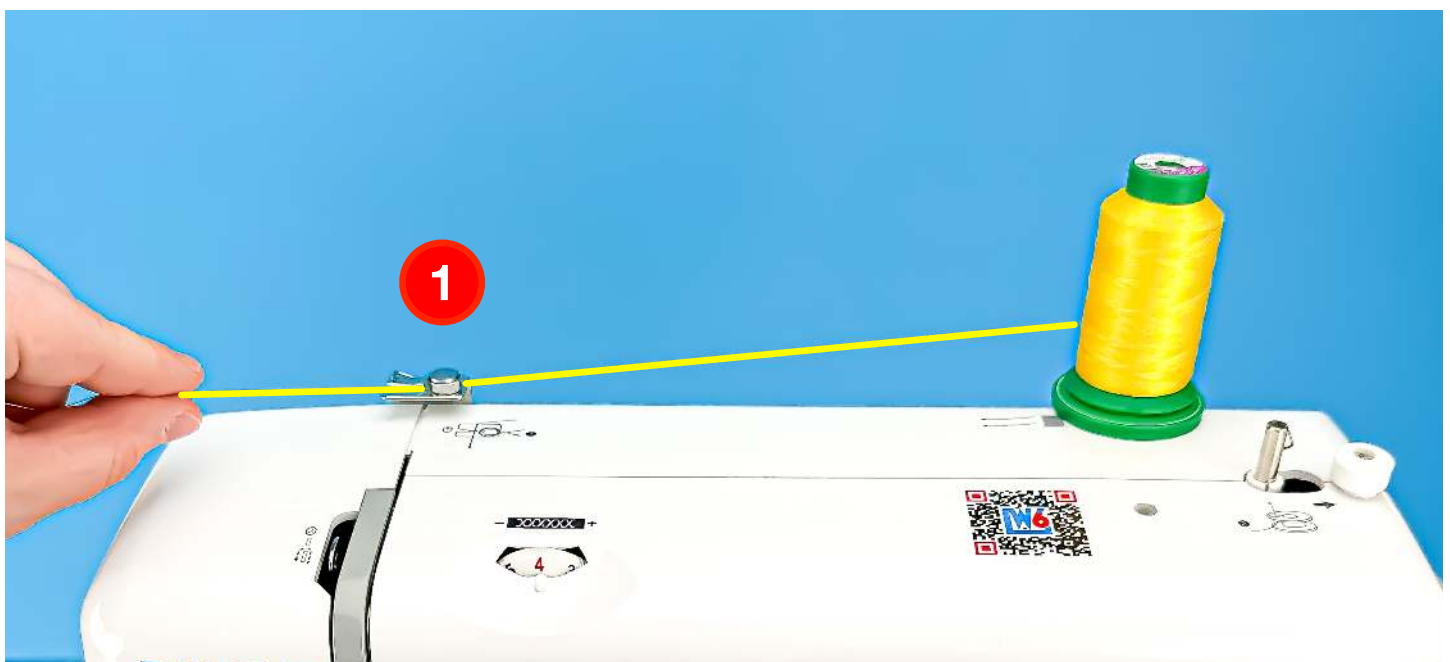

7. Ziehen Sie den Oberfaden unter Spannung in Richtung der Fadenspannung Nr. 1.

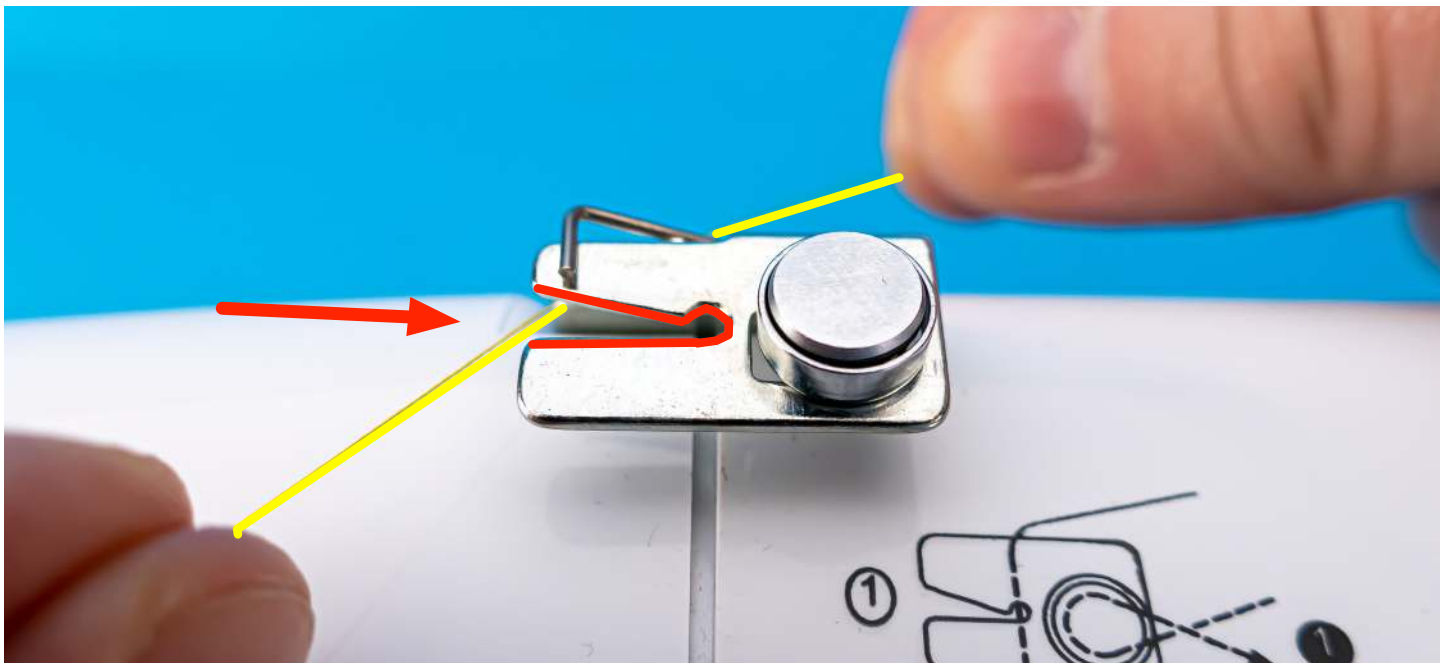

8.

- Ziehen Sie den Oberfaden unter Spannung in die Einkerbung der Fadenspannung Nr. 1.
- Der Oberfaden rastet hörbar ein.

Detailansicht Oberseite

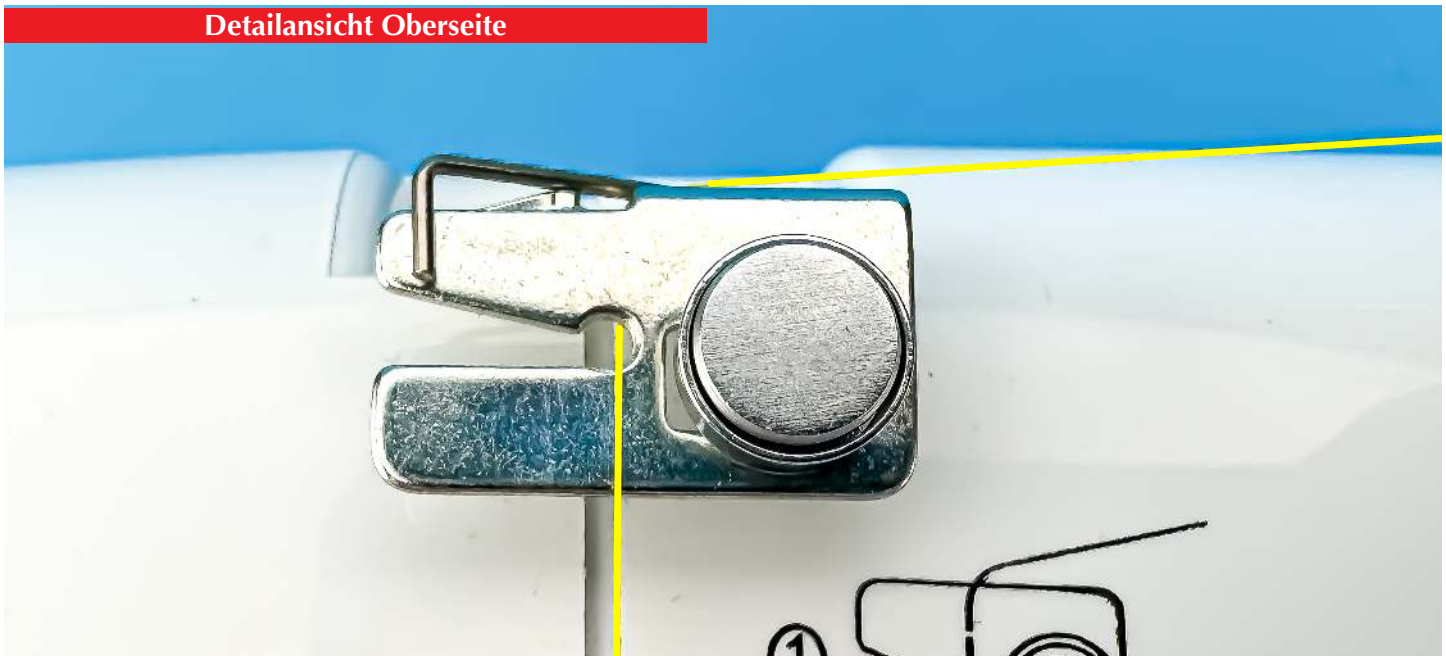

Detailansicht Rückseite

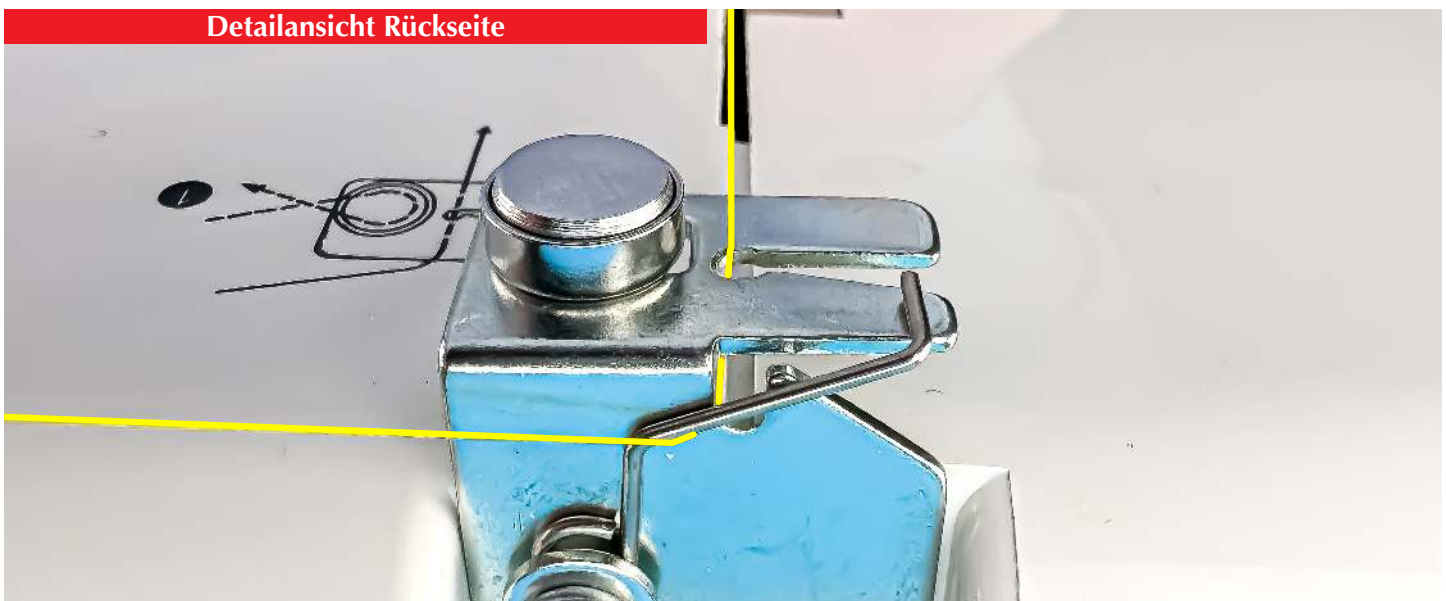

9. So sieht korrekt eingefädelt Faden Nr. 1 aus. Der Oberfaden verläuft dann unterhalb des hinteren Metallstegs und oberhalb des vorderen Metallstegs.

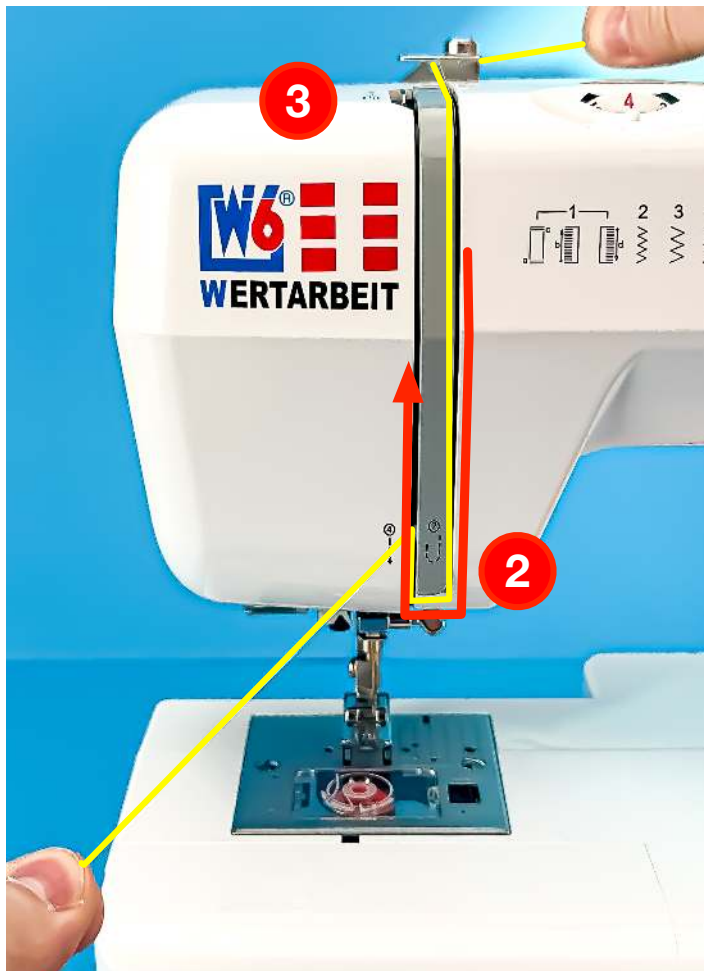

10. Ziehen Sie den Oberfaden weiterhin unter Spannung nach unten in Richtung Ziffer 2 und ohne Unterbrechung der aufgebauten Spannung nach oben zur Ziffer 3.



11.

- Ziehen Sie den Oberfaden weiter unter Spannung von rechts nach links vorne um den sichtbaren Metall Fadengeber, Ziffer 3.
- Ziehen Sie den Oberfaden weiter unter Spannung in Richtung der Ziffer 4.

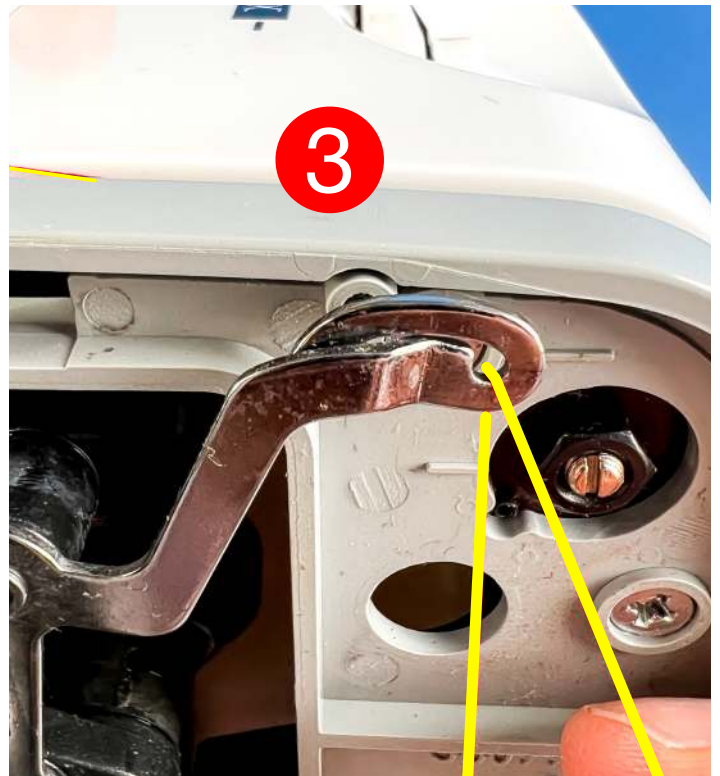

👉 WICHTIG: Der Oberfaden muss korrekt durch den Fadengeber gefädelt werden

Eine Nichtbeachtung führt zwingend zu einem schlechten Nahtbild oder der Oberfaden reißt.

Zum besseren Verständnis haben wir den Kopfdeckel der Maschine für Sie geöffnet.





W6 VIDEO: Optimales Einfädeln
 Wir haben dazu ein Video vorbereitet. Scannen Sie einfach diesen QR Code mit Ihrem Handy. Alternativ besuchen Sie:
<https://1615pro.w6-wertarbeit.app/einfaedeln>

- 12.
- Haken Sie den Oberfaden von rechts nach links durch die vorstehende Metallfadenführungsklammer.
 - Die Metallfadenführungsklammer befindet sich unterhalb der Nadelhalteschraube.

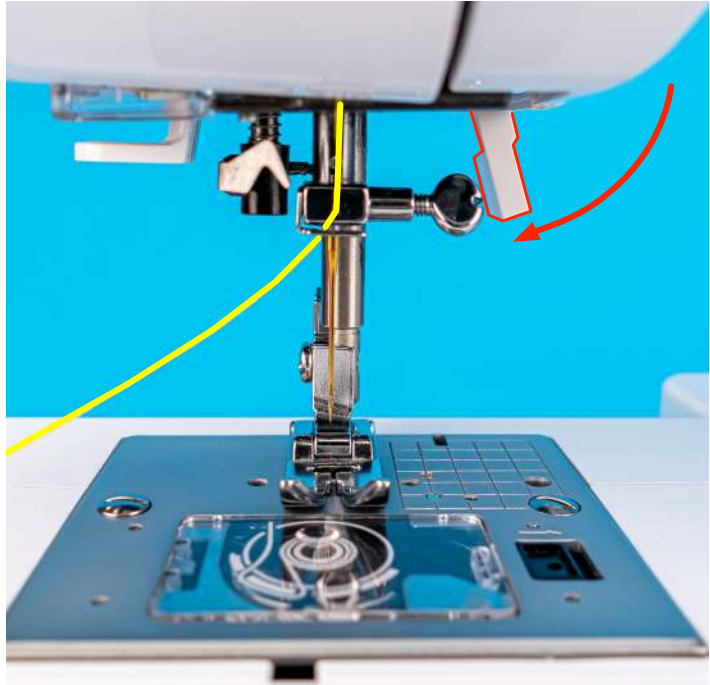
Nadeleinfädel

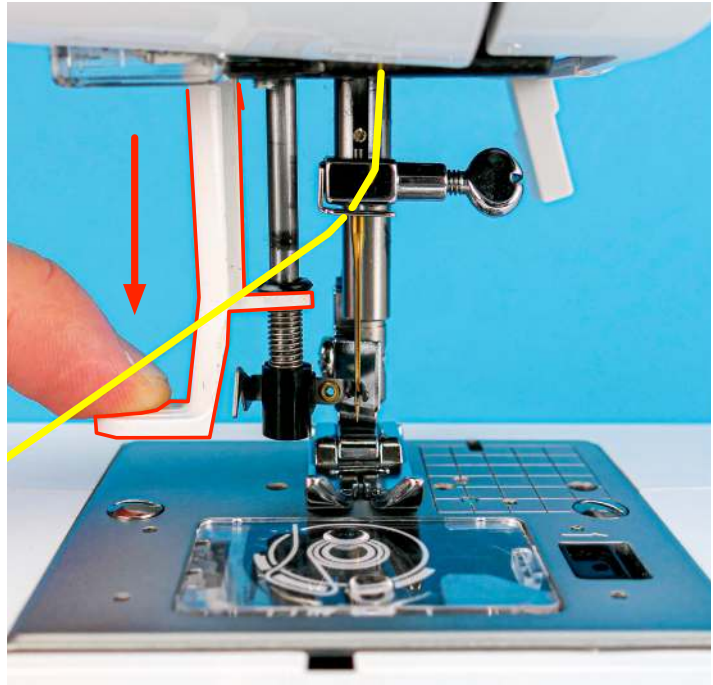

- 13.
- Stellen Sie den Nähfuß Hebel in die unterste Position. Dadurch wird der Nähfuß abgesenkt.
 - Der Oberfaden auf dem Foto wurde in gelb hervorgehoben.



- 14.
- Drücken Sie den Hebel der Einfädelhilfe auf der linken Seite der Maschine soweit wie möglich nach unten, bis der Fanghaken in das Nadelöhr zielt.
 - Die Einfädelhilfe schwenkt in der unteren Position den Fanghaken durch das Nadelöhr. Halten Sie den Hebel gedrückt.

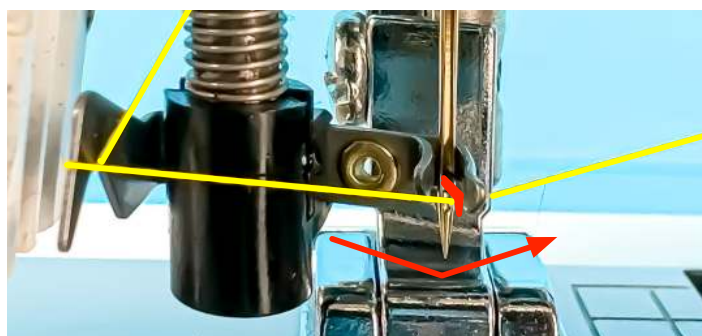
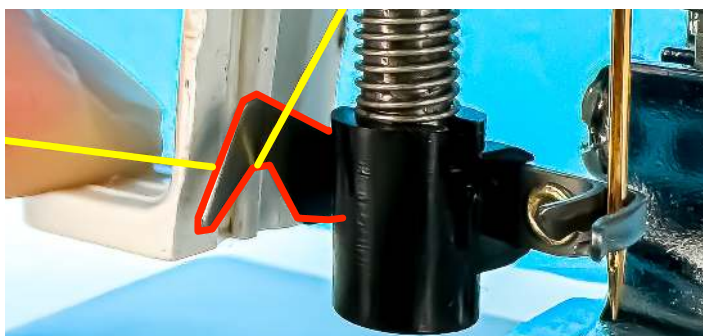
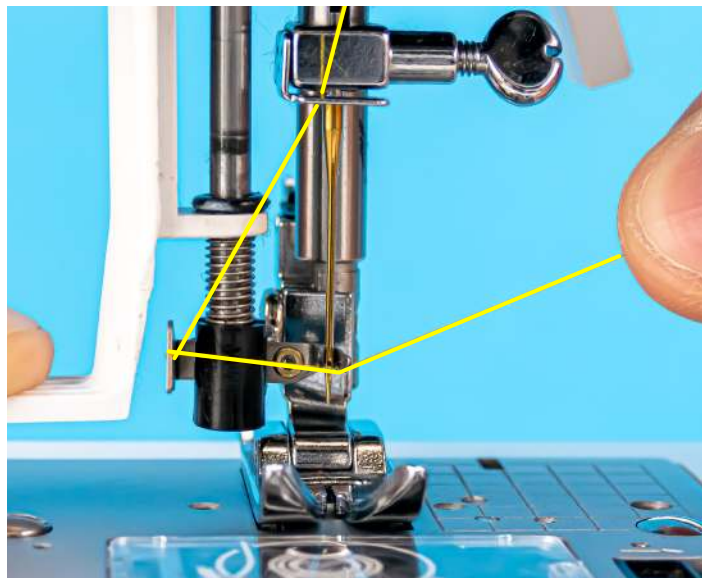
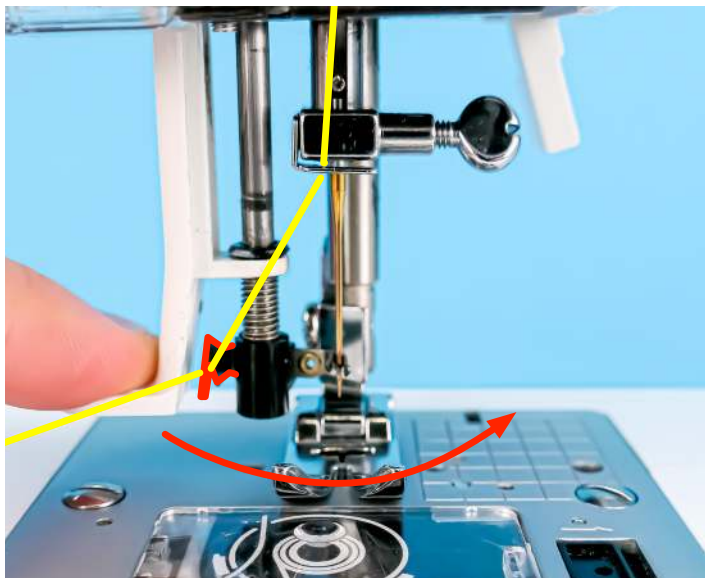

15. Führen Sie den Faden um den Führhaken.

16.

- Führen Sie den Faden von links nach rechts unter dem Fanghaken durch und halten ihn straff.
- Der Faden muss jetzt unter dem Fanghaken sitzen.

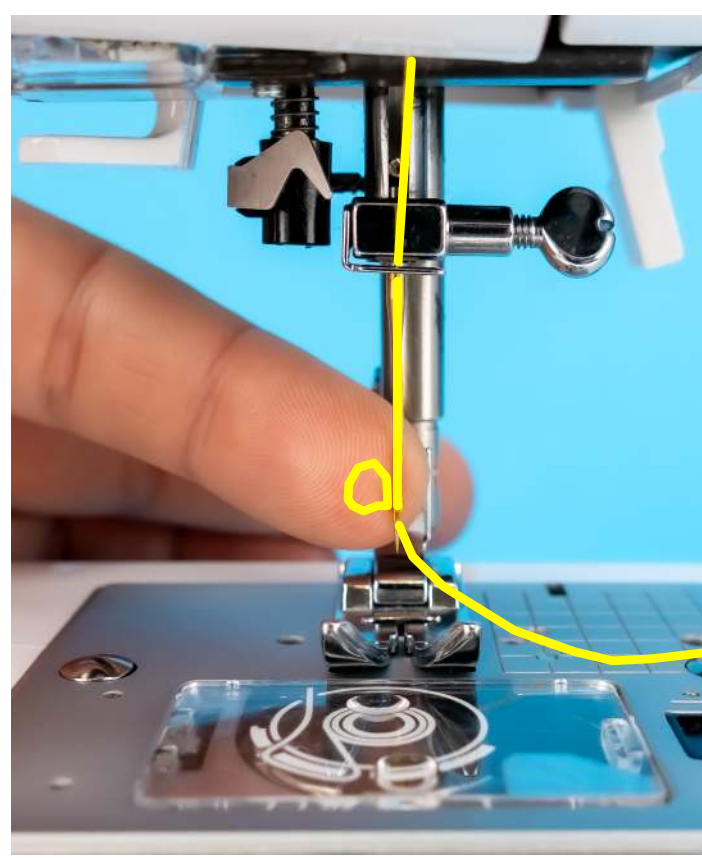
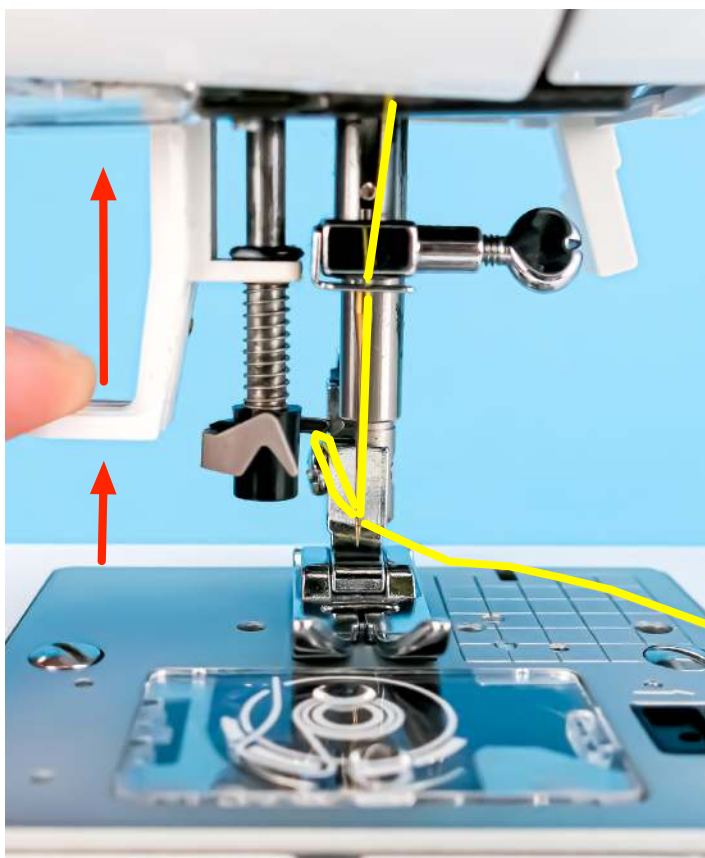

17.

- Verringern Sie den Druck auf den Hebel der Einfädelhilfe, bis diese sich langsam nach oben bewegt. Gleichzeitig geben Sie dabei etwas Faden nach.
- Die Einfädelhilfe schwenkt zurück und dabei zieht der Fanghaken den Faden durch das Nadelöhr.

18. Fassen Sie die Schlaufe und ziehen Sie den Oberfaden nach hinten heraus.

Der Faden ist durch das Nadelöhr gefädelt.



→ **W6 VIDEO: Optimales Einfädeln**

Wir haben dazu ein Video vorbereitet. Scannen Sie einfach diesen QR Code mit Ihrem Handy. Alternativ besuchen Sie:

<https://1615pro.w6-wertarbeit.app/einfaedeln>

19.

- Heben Sie den Nähfuß und ziehen Sie den Faden gefühlvoll nach links.
- Der Faden sollte sich leicht ziehen lassen.

Der Oberfaden ist korrekt eingefädelt.

7.3 ★ Mit dem Oberfaden den Unterfaden hochholen-Zugprobe durchführen

! GEFAHR!

Beachten Sie immer zwingend zu jeder Zeit alle Sicherheitshinweise dieser Maschine im Kapitel 1.
Lesen Sie diese vor jeder Anwendung erneut zwingend und vollständig durch.

👉 WICHTIG: Oberfaden erst einfädeln! Siehe Kapitel 7.2!

Um diesen Abschnitt korrekt durchführen zu können, muss der Oberfaden korrekt eingefädelt worden sein.

Bitte gehen Sie zum Kapitel 7.2.

Fädeln Sie zuerst den Oberfaden korrekt ein. Erst dann können Sie die Zugprobe durchführen!



!! ACHTUNG

Drehen Sie das Handrad nach vorn zu Ihrer Nase, bis sich der Fadengeber in der höchsten Position befindet.
Begründung: Eine Nichtbeachtung führt zwingend zu einem schlechten Nahtbild oder der Oberfaden reißt.

1. Prüfen Sie, ob der Fadengeber in der höchsten Position steht.

Drehen Sie das Handrad **nach vorn zu Ihrer Nase**, (**Also gegen den Uhrzeigersinn**) bis sich der Fadengeber in der höchsten Position befindet.

👉 REGEL 5: Achten Sie immer auf die Fadengeber Position!

Achten Sie zwingend drauf, dass der Fadengeber immer in der höchsten Position ist:

- 👉 Vor dem Einfädeln
- 👉 Vor einem Programmwechsel
- 👉 Am Nahtanfang
- 👉 Am Nahtende
- 👉 Vor dem Rückwärtsnähen
- 👉 Nach dem Rückwärtsnähen

Eine Nichtbeachtung führt zu Fadenriss, Fadensalat und einem schlechten Nahtbild.

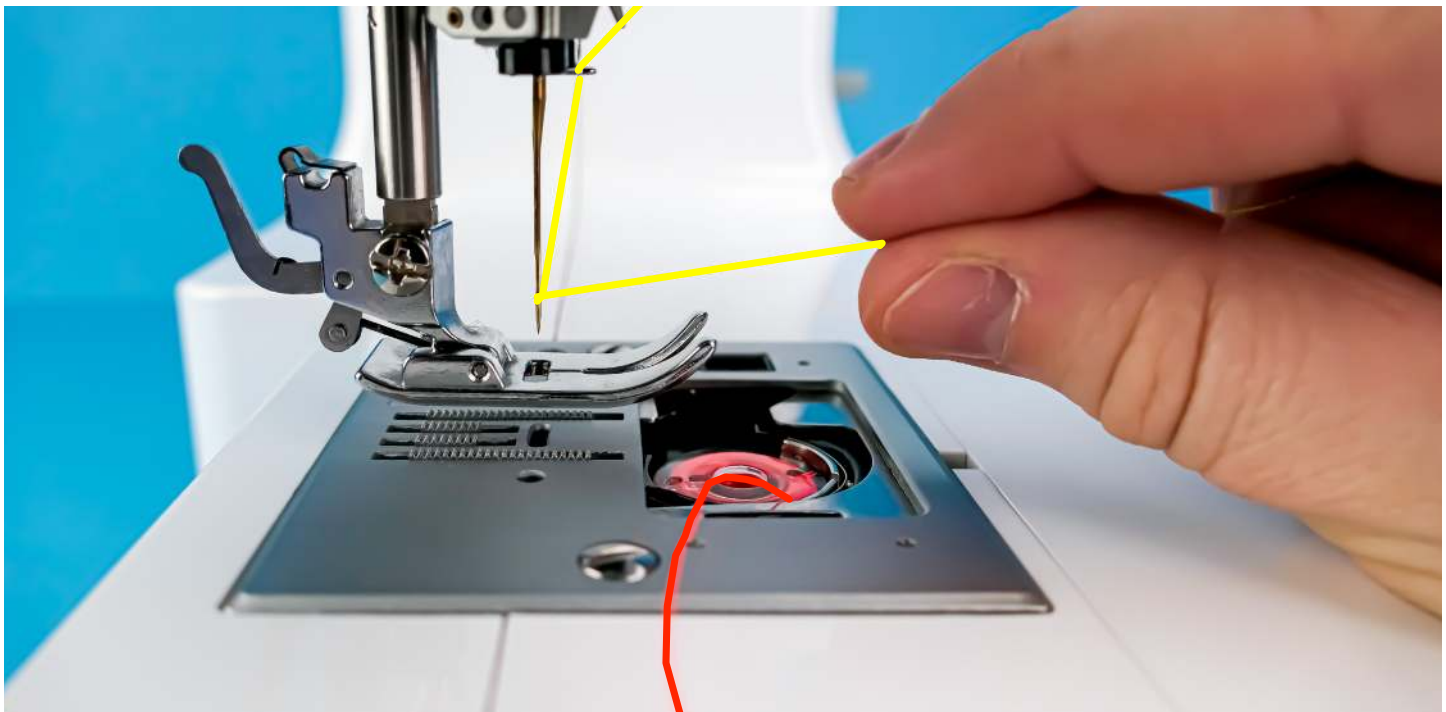

- 2.
- Halten Sie mit der linken Hand den gelben Oberfaden fest.
 - Der rote Unterfaden wurde im schwarzen Spulenträger korrekt eingefädelt.



3. Drehen Sie mit der rechten Hand das Handrad u.U. mehrere vollständige Umdrehung nach vorne, **nach vorn zu Ihrer Nase, (Also gegen den Uhrzeigersinn).**

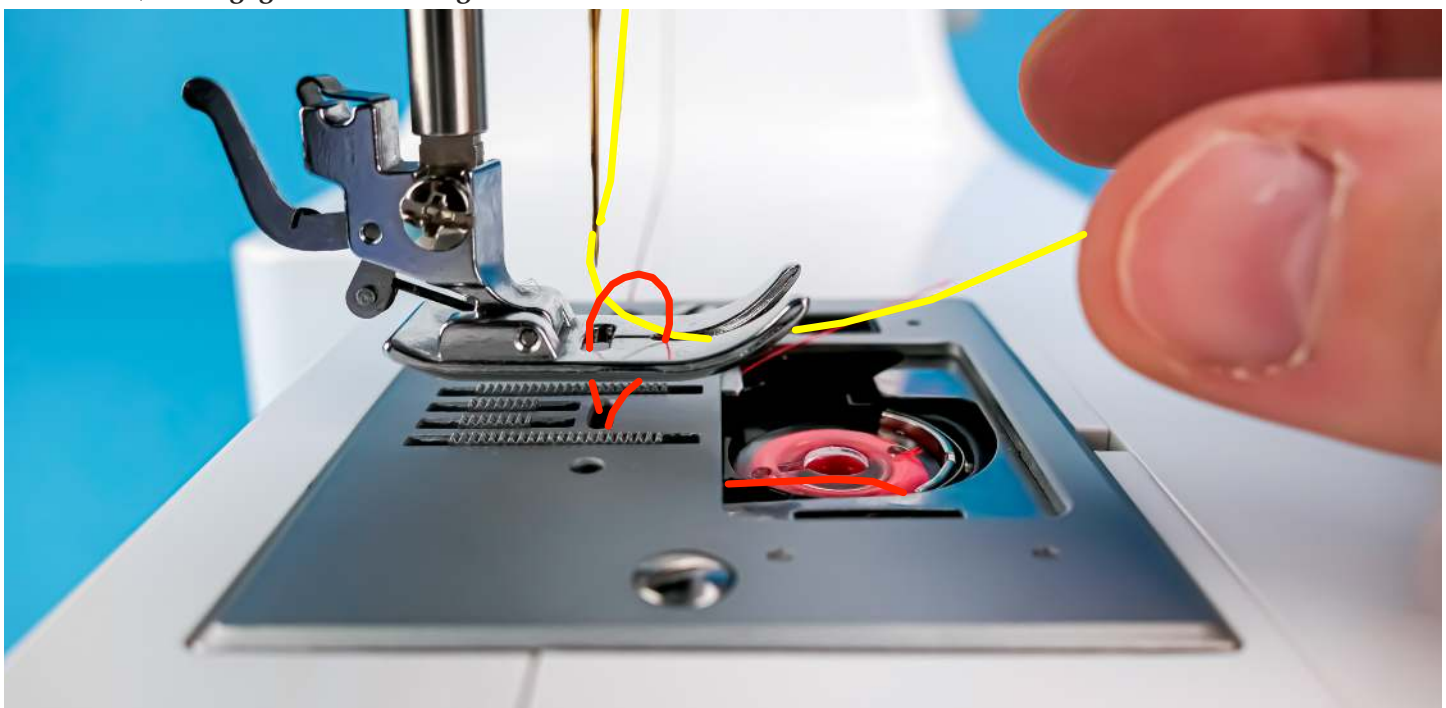

4. Der rote Unterfaden bildet eine Schlaufe, wenn Sie den Oberfaden leicht schräg nach oben ziehen.

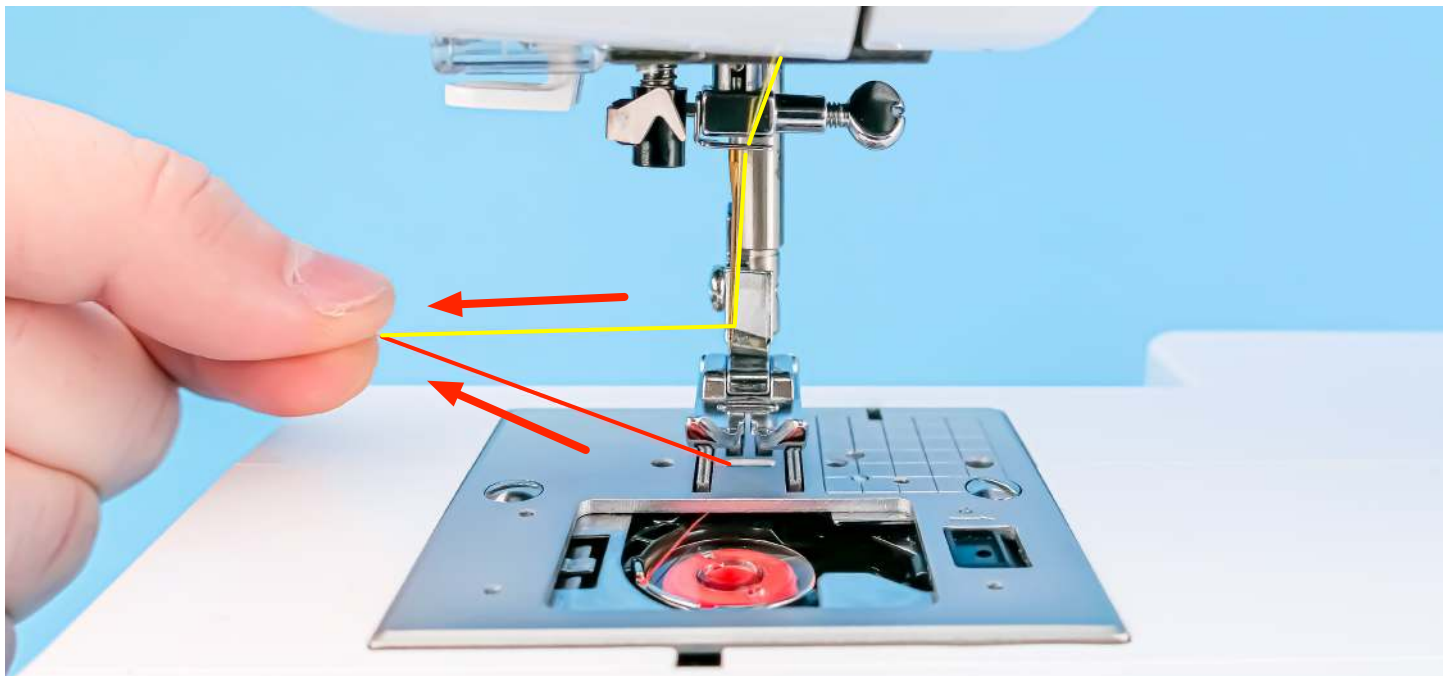

5. Führen Sie eine **Zugprobe** durch, indem Sie den gelben Ober- und den roten Unterfaden etwa 8 cm nach links zur Seite ziehen. Beide Fäden sollten sich gleichmäßig und leicht ziehen lassen.

Der Unterfaden wurde mithilfe des Oberfadens hochgeholt.

💡 W6 TIPP: Probleme bei der Zugprobe

Beide Fäden lassen sich nicht gleichmäßig und leicht ziehen?

Kann es an der Garnrolle liegen, die schlecht abspult oder von schlechter Qualität ist (flusendes Garn)?

Drehen Sie die Garnrolle und stecken Sie die umgedrehte Garnrolle wieder auf den Garnrollenstift aus Metall.

Verwenden Sie ausschließlich Qualitätsgarn von W6.

Kontrollieren Sie, ob der Einfädelvorgang des Unterfadens (Kapitel 6.3) und des Oberfadens (Kapitel 7.2) wirklich korrekt durchgeführt wurde.

In 95% aller Fälle resultiert ein schlechtes Nahtbild aus einem fehlerhaften Einfädelvorgang.

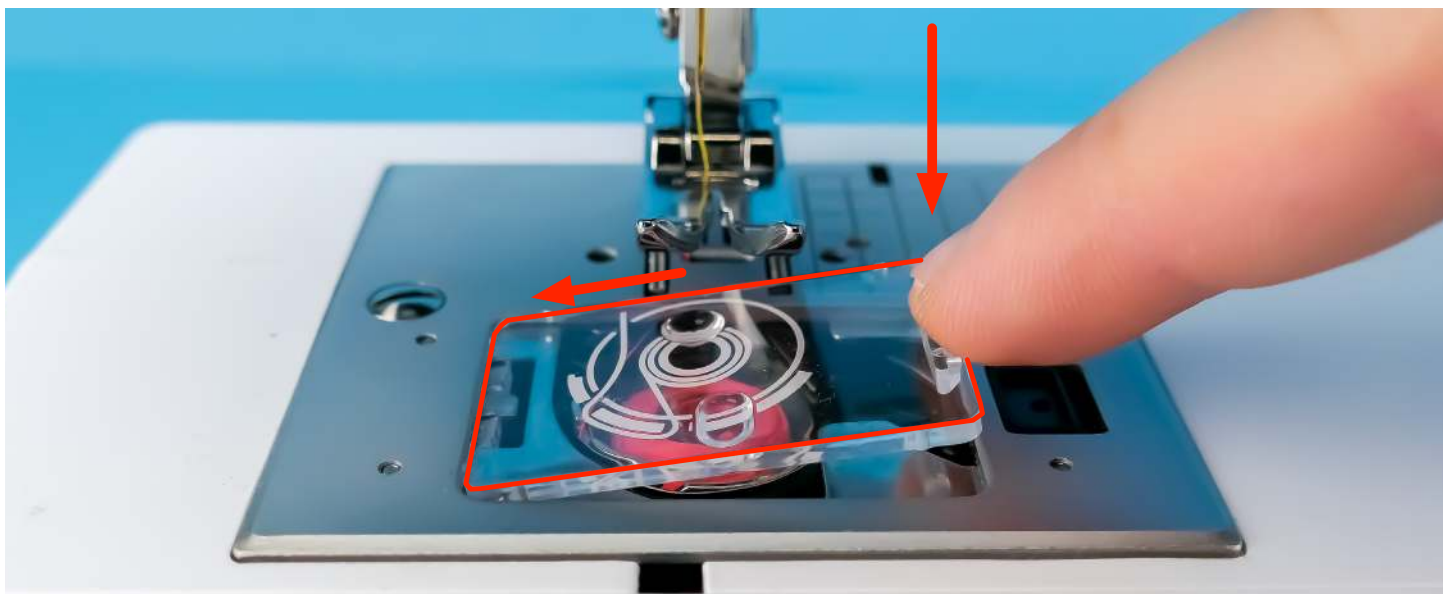

6. Nach erfolgreicher Zugprobe die durchsichtige Greiferabdeckung auf den schwarzen Spulenträger einsetzen.



📺 W6 VIDEO: Optimales Einfädeln

Wir haben dazu ein Video vorbereitet. Scannen Sie einfach diesen QR Code mit Ihrem Handy.

Alternativ besuchen Sie: <https://1615pro.w6-wertarbeit.app/einfaedeln>

8 Nähen einer Probenahrt



In diesem Kapitel wird das Nähen einer Probenahrt beschrieben:

- Nähen einer Probenahrt mit dem Geradstich Programm 10 (Kapitel 8.1)
- **☀️ Nähen direkt am Stoffrand**..... (Kapitel 8.2)
- **☀️ Nutzung - Ablauf von großen Garnrollen**..... (Kapitel 8.3)
- Nähen einer Probenahrt mit dem elastischen Zickzack Programm 13 (Kapitel 8.4)

📱 W6 VIDEO: Nähen einer Probenahrt

Wir haben zu dem Kapitel 8 ein Video vorbereitet. Scannen Sie einfach diesen QR Code mit Ihrem Handy.

Alternativ besuchen Sie: <https://1615pro.w6-wertarbeit.app/probenahrt>

8.1 Nähen einer Probenahrt mit dem Geradstich Programm 10

⚠️ GEFAHR!

Beachten Sie immer zwingend zu jeder Zeit alle Sicherheitshinweise dieser Maschine im Kapitel 1.

Lesen Sie diese vor jeder Anwendung erneut zwingend und vollständig durch.

👉 WICHTIG: Notwendige Vorbereitungen!

Ein Geschirrhandtuch aus Baumwolle liegt bereit.

Die Maschine ist eingeschaltet.

Der Oberfaden ist korrekt eingefädelt. (Kapitel 7.2)

Eine volle W6 Kunststoffspule ist korrekt im schwarzen Spulenträger eingesetzt worden. (Kapitel 6.3)

Die **Zugprobe** wurde erfolgreich durchgeführt. (Kapitel 7.3)

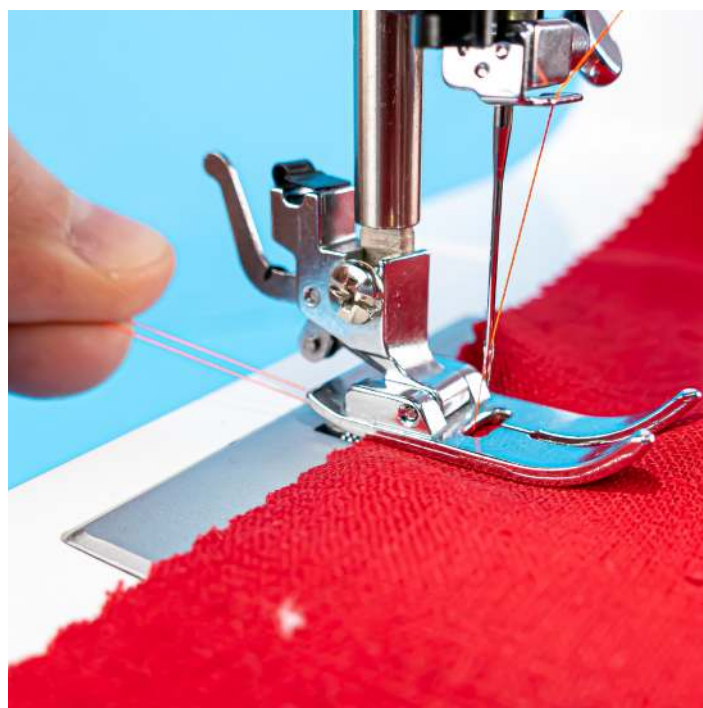

👉 REGEL 3: Zugprobe durchführen

Voraussetzung: Der Nähfuß ist angehoben. Ziehen Sie gleichmäßig den Ober- und Unterfaden über die Metallstichplatte nach Hinten hinaus. Nur so lassen sich Fehler bei der Fadenführung vermeiden. Positionieren Sie den Stoff so, dass der Transporteur vollständig bedeckt ist. Senken Sie den Nähfuß Hebel ab. Jetzt erst beginnen Sie mit dem Nähen.

👉 REGEL 4: Ziehen und Schieben Sie niemals am Stoff! 😞

Die Maschine transportiert den Stoff selbstständig. Sie brauchen lediglich den Stoff zu führen. Ziehen Sie daher bitte nicht am Nähgut. Sie erreichen sonst bestenfalls, dass sich die Nadel verbiegt. Sie beschädigen gegebenenfalls dann den Greifer, die Nadel, die Metallstichplatte, den Spulenträger oder den Nähfuß.



!! ACHTUNG

Drehen Sie das Handrad nach vorn zu Ihrer Nase, bis sich der Fadengeber in der höchsten Position befindet.
Begründung: Eine Nichtbeachtung führt zwingend zu einem schlechten Nahtbild oder der Oberfaden reißt.

1. Prüfen Sie, ob der Fadengeber in der höchsten Position steht.
 Drehen Sie das Handrad **nach vorn zu Ihrer Nase, (Also gegen den Uhrzeigersinn)** bis sich der Fadengeber in der höchsten Position befindet.

👉 REGEL 5: Achten Sie immer auf die Fadengeber Position!

Achten Sie zwingend drauf, dass der Fadengeber immer in der höchsten Position ist:

- 👉 Vor dem Einfädeln
- 👉 Vor einem Programmwechsel
- 👉 Am Nahtanfang
- 👉 Am Nahtende
- 👉 Vor dem Rückwärtsnähen
- 👉 Nach dem Rückwärtsnähen

Eine Nichtbeachtung führt zu Fadenriss, Fadensalat und einem schlechten Nahtbild.



2. Legen Sie einen festen, nicht dehnbaren Stoff, den Sie zwingend doppelt legen, auf die Metallstichplatte der Maschine.



3. Senken Sie den Nähfuß Hebel in die unterste Position ab. Die Fadenspannung ist geschlossen. Der Nähfuß liegt auf dem Stoff auf.



4. Wählen Sie das Stichmuster Programm 10 (Geradstich) aus. Beachten Sie den Markierungspunkt für die Programmwahl auf dem Foto.

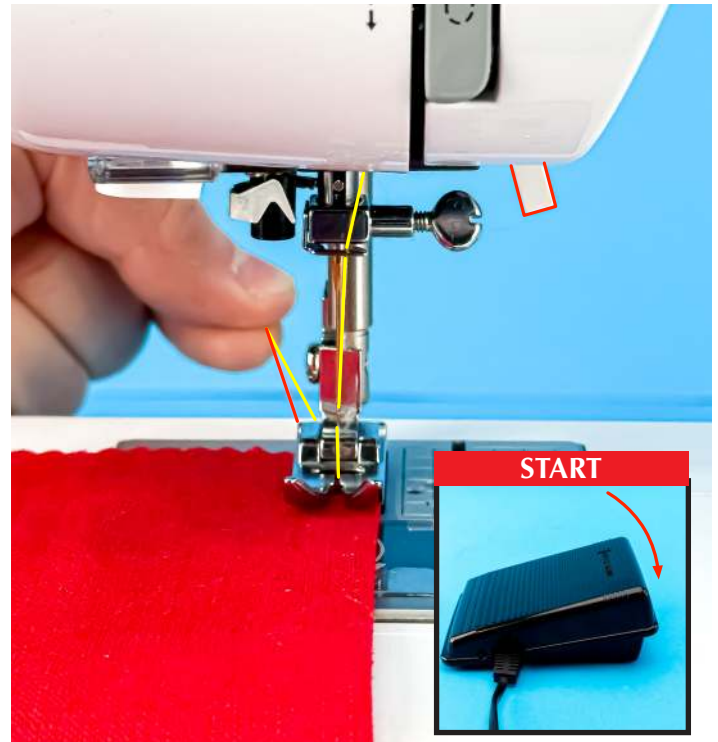

- 5.
- Halten Sie mit einer Hand den gelben Ober- und den roten Unterfaden fest.
 - Die Stoffkante sollte 3 bis 5 Stiche hinter dem ersten Nadeleinstich liegen.
 - Die Nähmaschine kann sich somit am Anfang des Stoffes nicht festnähen.
 - Starten Sie den Nähvorgang.



6. Halten Sie die Maschine nach 3 bis 5 Stichen an. Bringen Sie den Fadengeber mit dem Handrad in die höchste Position.

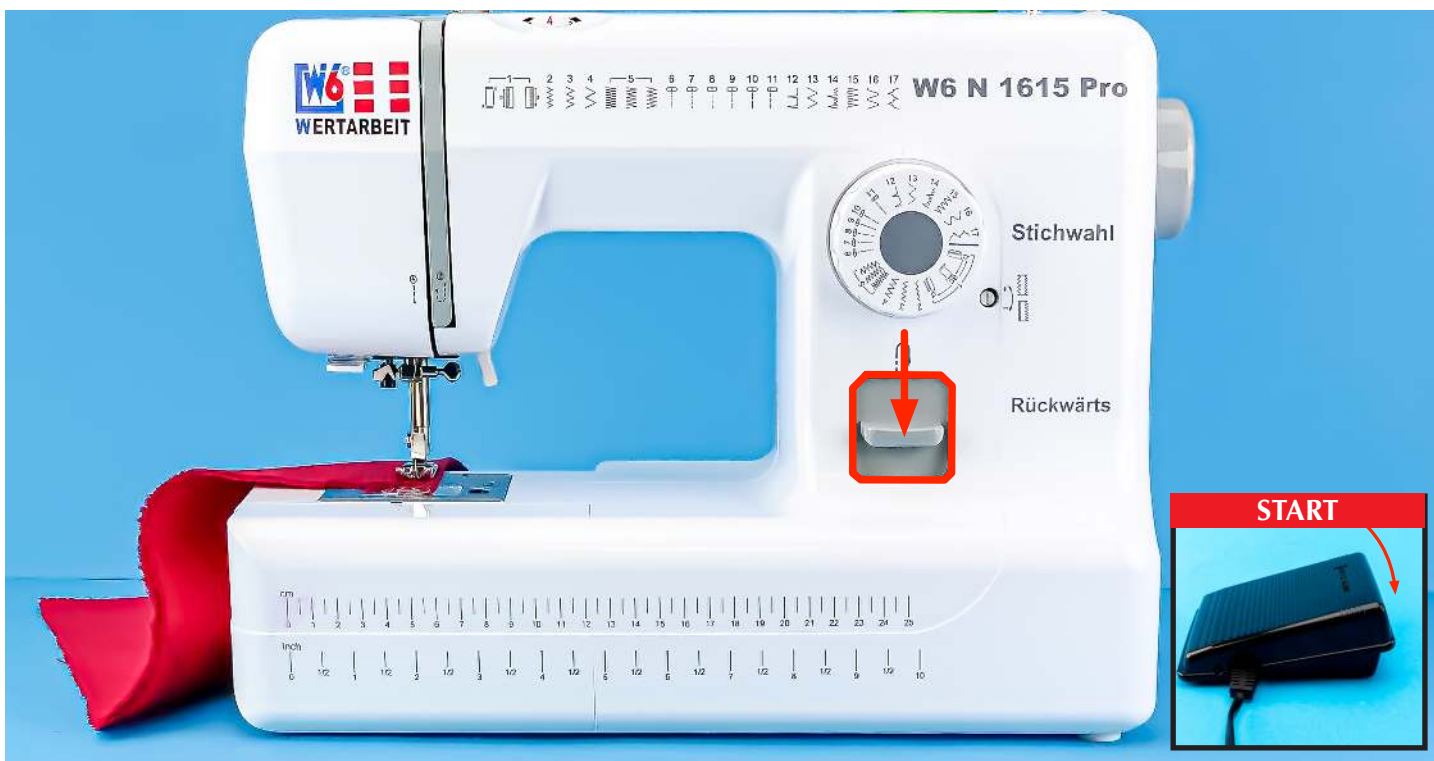

7. Zum Verriegeln des Nahtanfangs drücken Sie die Taste Rückwärts und halten Sie diese Position für zwei bis drei Rückwärtsstiche fest.



8. Halten Sie die Maschine nach 3 bis 5 Stichen an. Bringen Sie den Fadengeber mit dem Handrad in die höchste Position.



9. Nähen Sie weiter geradeaus.



10. Etwa 1 cm vor dem Erreichen des Nahtendes halten Sie die Maschine an.



11. Bringen Sie den Fadengeber mit dem Handrad in die höchste Position.

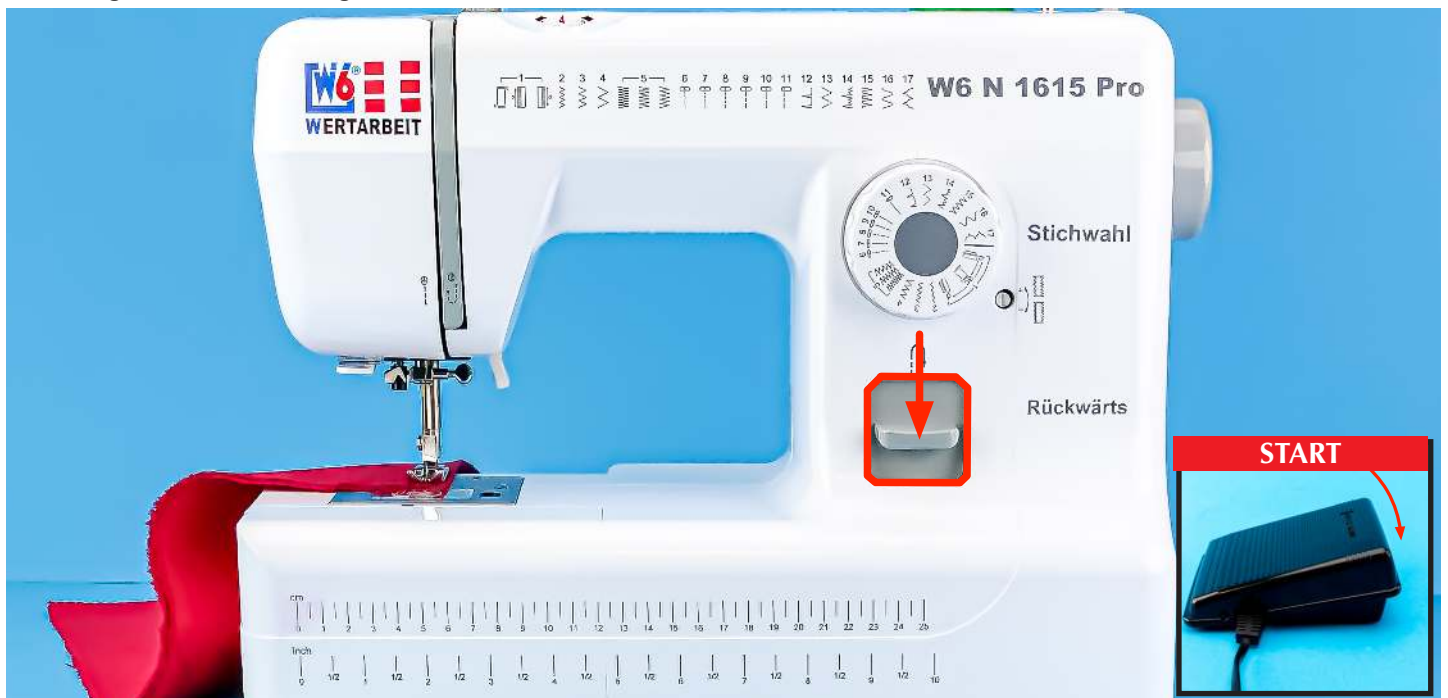

12. Zum Verriegeln des Nahtanfangs drücken Sie die Taste Rückwärts und halten Sie diese Position für zwei bis drei Rückwärtsstiche fest.



13. Halten Sie die Maschine nach 3 bis 5 Stichen an. Bringen Sie den Fadengeber mit dem Handrad in die höchste Position.



14. Heben Sie den Nähfuß Hebel an. Der Nähfuß rastet nun in der oberen Position ein. Die Fadenspannung ist geöffnet.

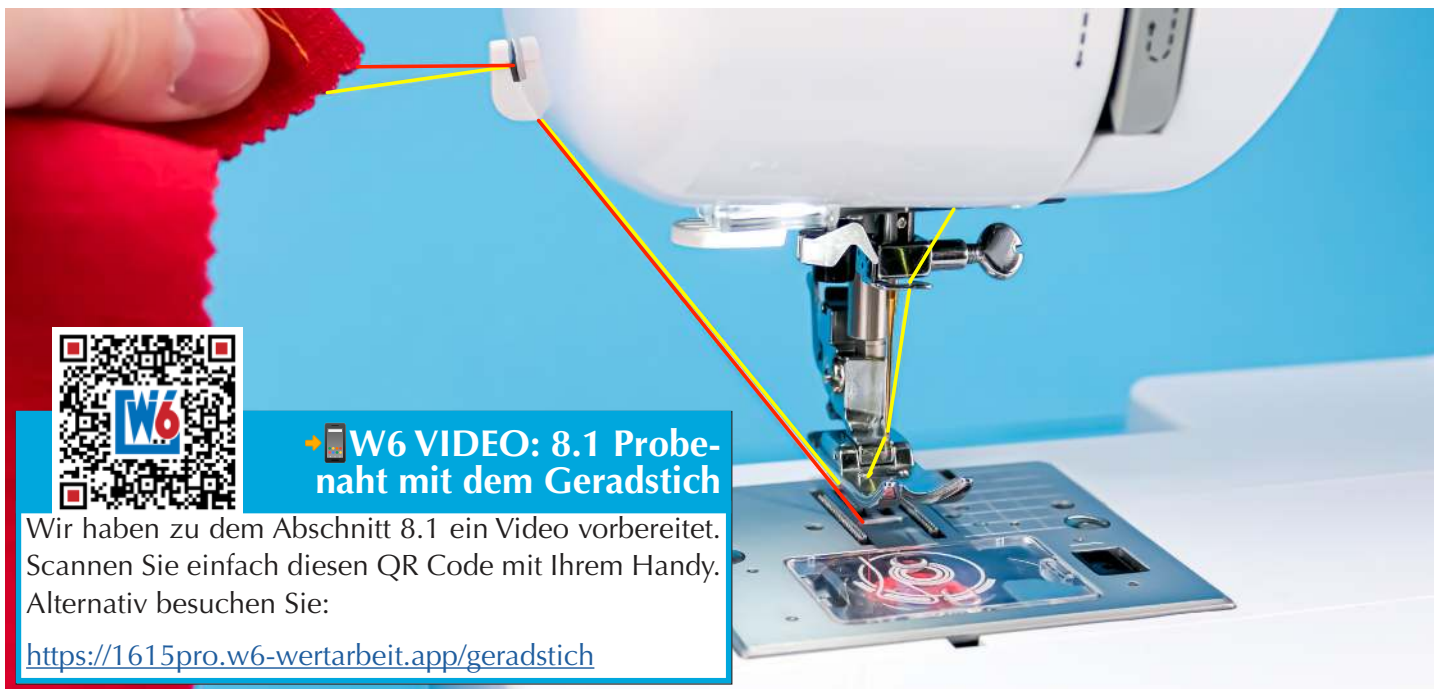

W6 VIDEO: 8.1 Probenat mit dem Geradstich

Wir haben zu dem Abschnitt 8.1 ein Video vorbereitet. Scannen Sie einfach diesen QR Code mit Ihrem Handy. Alternativ besuchen Sie:

<https://1615pro.w6-wertarbeit.app/geradstich>

15. Ziehen Sie den Stoff vorsichtig heraus. Schneiden Sie den gelben Ober- und den roten Unterfaden mithilfe des Fadenabschneiders am Kopfdeckel der Maschine ab.

8.2 ★ Nähen direkt am Stoffrand - Tricks die man kennen sollte!

! GEFAHR!

Beachten Sie immer zwingend zu jeder Zeit alle Sicherheitshinweise dieser Maschine im Kapitel 1.
Lesen Sie diese vor jeder Anwendung erneut zwingend und vollständig durch.

FALSCH

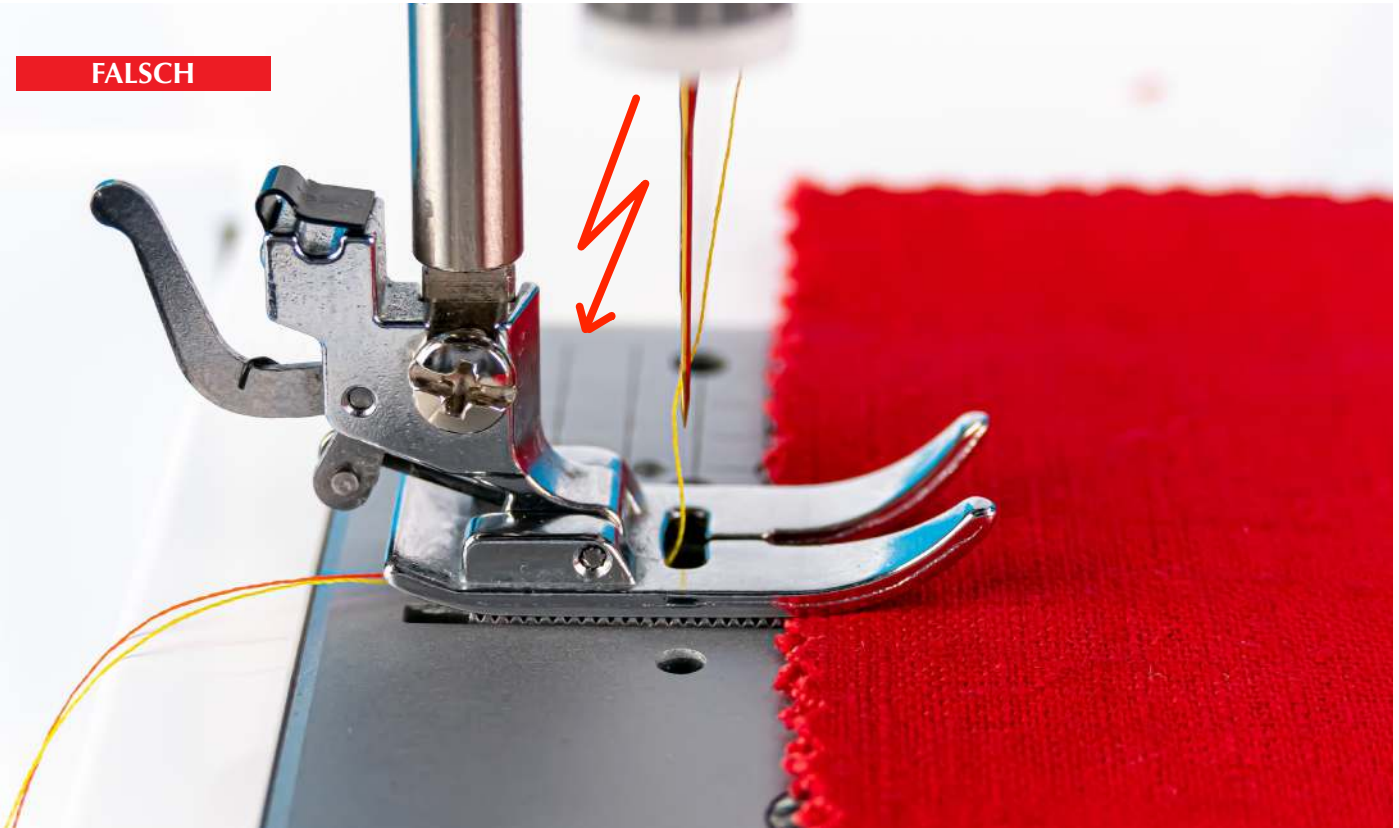

RICHTIG

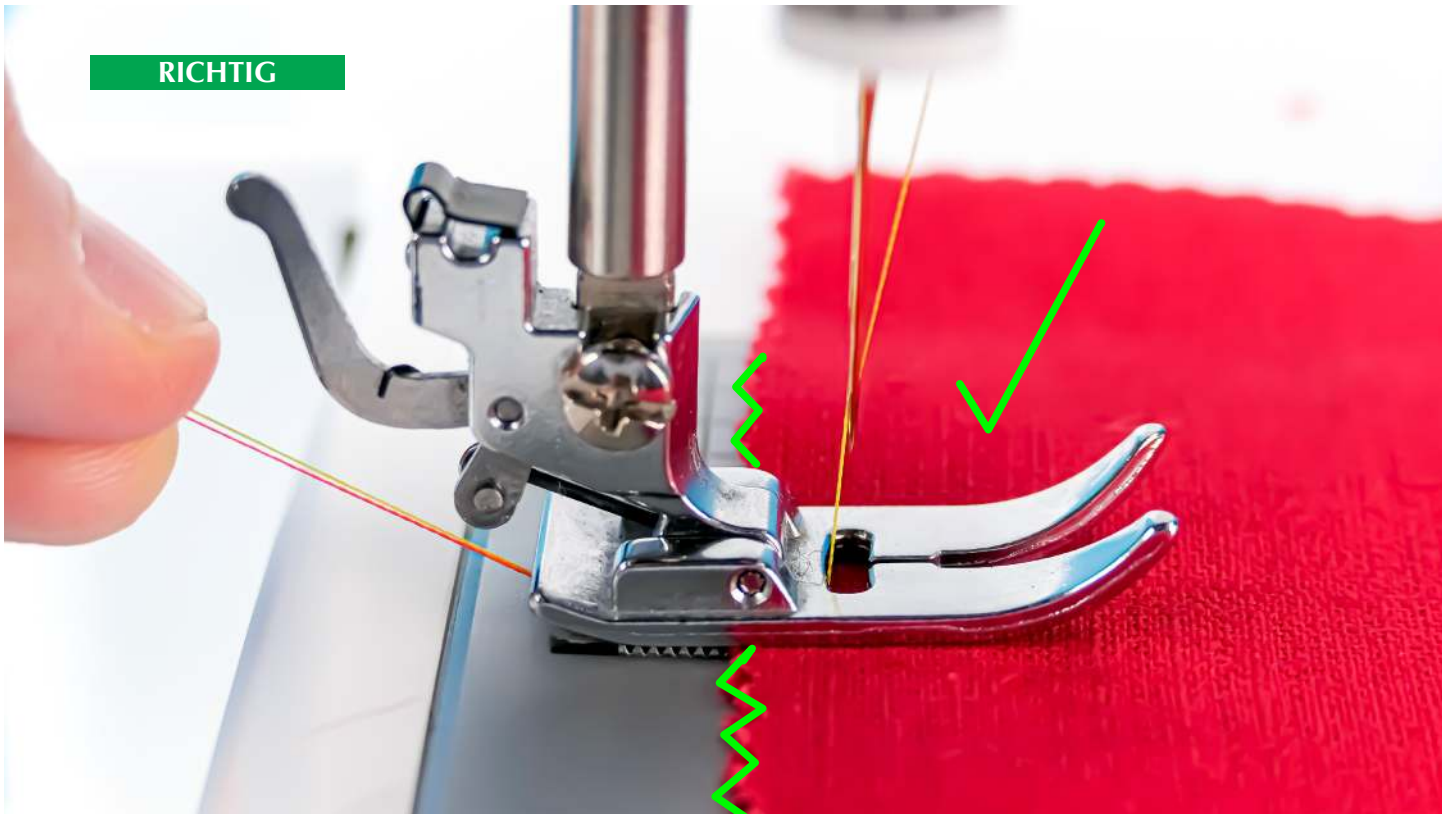

1. Beginnen Sie die Naht nicht so nah am Stoffrand. Die Nähmaschine sollte die Möglichkeit haben, den Stoff mit den hinteren Metalltransporteuren zu greifen. Wenn Sie das Einstichsloch der Nähmaschinennadel in der Metallstichplatte noch sehen, besteht die Gefahr, dass der Stoff sich in die Metallstichplatte ziehen kann. Das untere Bild steht für einen optimalen Nähanfang am Stoffrand!



2. Legen Sie bei elastischen Stoffen am Stoffrand festes oder wasserlösliches Vlies von W6 unter den Stoff oder zwischen die Stofflagen. Das Vlies stabilisiert den Stoff an diesen Stellen und vereinfacht das Nähen.



3. Bei rutschigen / glatten Stoffen empfehlen wir, die Nadel mit dem Handrad in den Stoff zu drehen. Wickeln Sie den Ober- und Unterfaden um den Zeigefinger der linken Hand. Beim Annähern an der Stoffkante ziehen Sie den Ober- und Unterfaden gleichmäßig und gefühlvoll nach hinten. Dadurch vermeiden Sie, dass sich die Maschine festnähen kann.

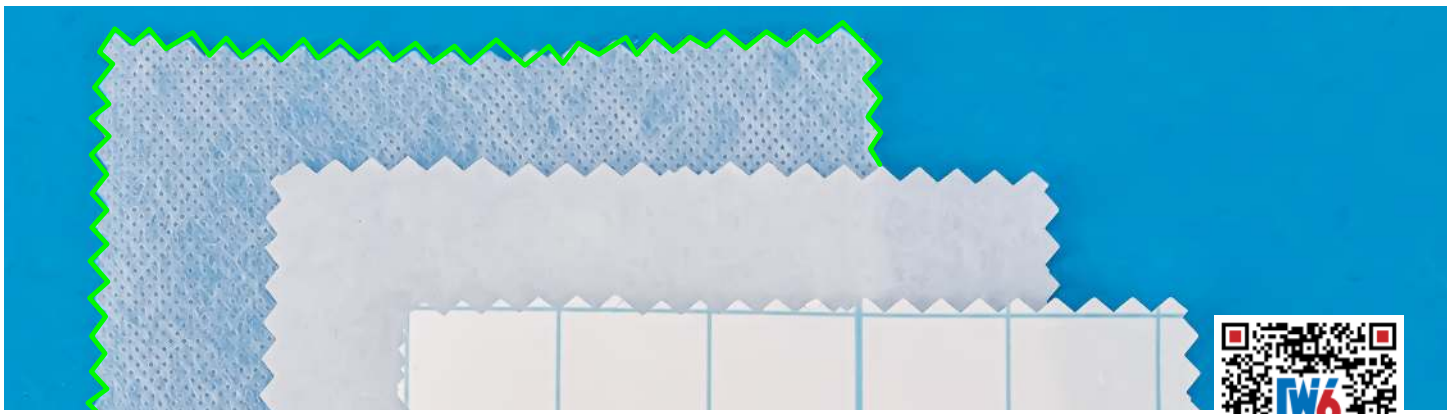

W6 Wasserlösliches Vlies

Scannen Sie einfach diesen QR Code mit Ihrem Handy. Sie können dann das wasserlösliches Vlies bei uns im W6 Shop erwerben. Alternativ besuchen Sie: <https://1615pro.w6-wertarbeit.app/wasserloeslichesvlies>

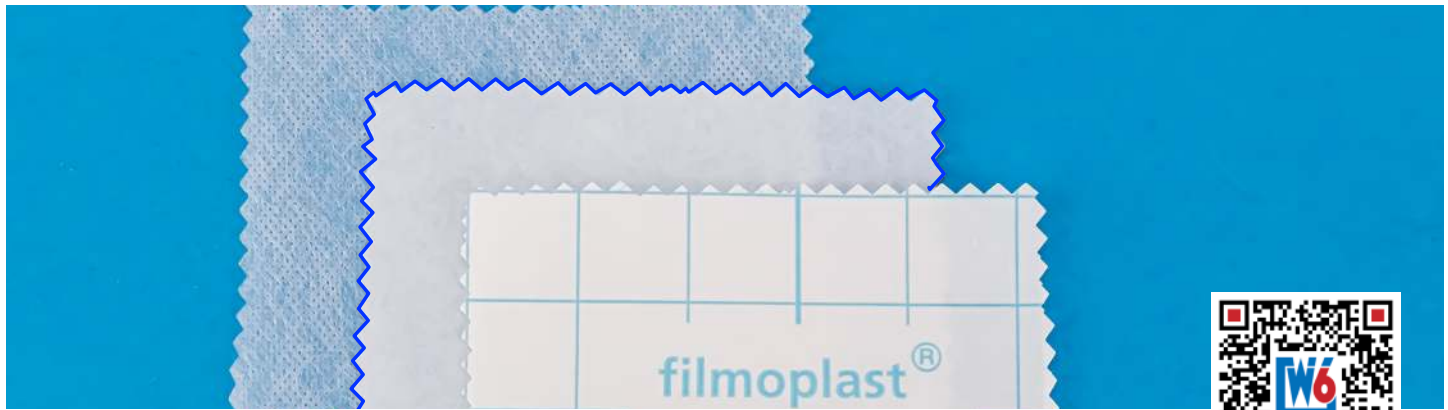

W6 Festes Vlies

Scannen Sie einfach diesen QR Code mit Ihrem Handy. Sie können dann das feste W6 Vlies bei uns im W6 Shop erwerben. Alternativ besuchen Sie: <https://1615pro.w6-wertarbeit.app/festesvlies>

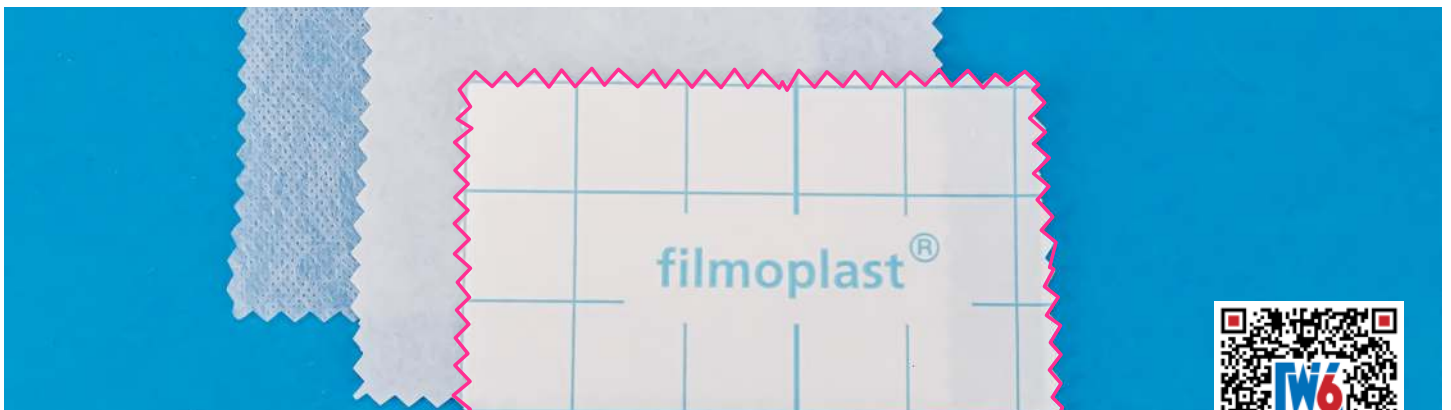

W6 Selbstklebendes Vlies

Scannen Sie einfach diesen QR Code mit Ihrem Handy. Sie können dann das feste W6 Vlies bei uns im W6 Shop erwerben. Alternativ besuchen Sie: <https://1615pro.w6-wertarbeit.app/selbstklebendesvlies>

W6 VIDEO: 8.2 Nähen direkt am Stoffrand



Wir haben zu dem Abschnitt 8.2 ein Video vorbereitet. Scannen Sie einfach diesen QR Code mit Ihrem Handy. Alternativ besuchen Sie: <https://1615pro.w6-wertarbeit.app/stoffrand> **89**

8.3 ★ Nutzung - Ablauf - von großen Garnrollen

! GEFAHR!

Beachten Sie immer zwingend zu jeder Zeit alle Sicherheitshinweise dieser Maschine im Kapitel 1.

Lesen Sie diese vor jeder Anwendung erneut zwingend und vollständig durch.

Wie können größere Garnrollen noch besser auf der Nähmaschine ablaufen?

Bei der Verwendung von größeren Garnrollen kann sich das Garn auf einem normalen Standard Garnrollenstift untern Umständen verkanten. Als Folge führt der ungleiche und wackelige Garnablauf zu einem schlechten Nahtbild, zu Garnaufspaltung, plötzlichen Garnrissen oder zu Nadelbrüchen. Die Verwendung vom Sonderzubehör Set führt zu optimalen Ergebnissen.

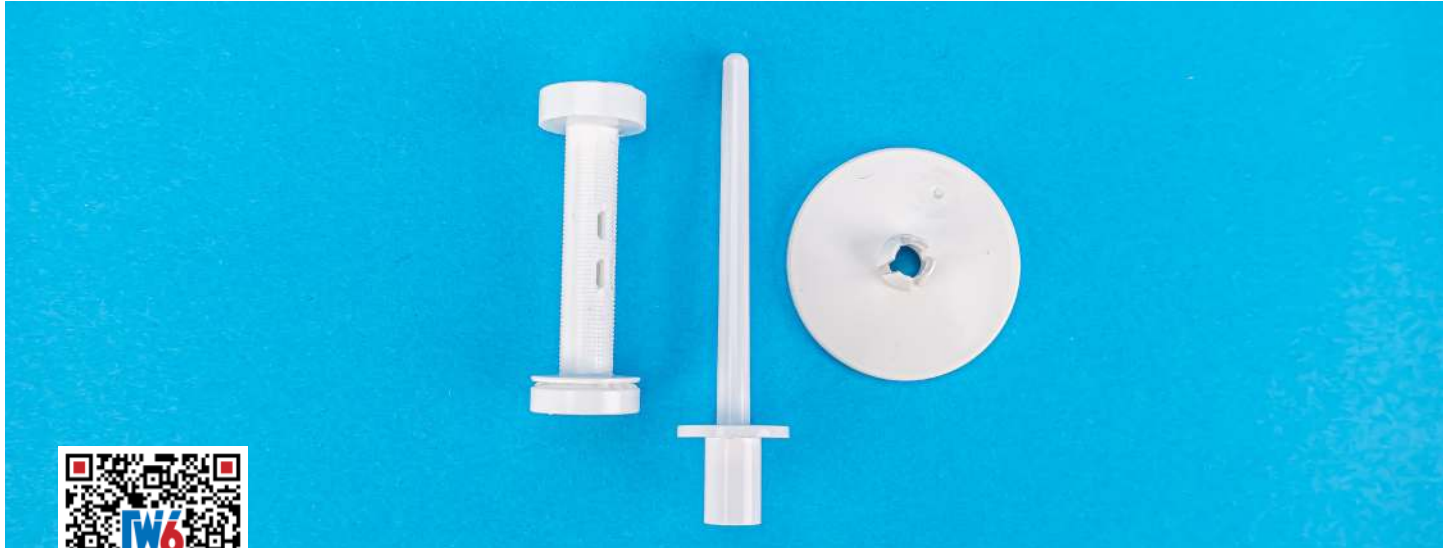

W6 Sonderzubehör Set für große Garnrollen

Scannen Sie einfach diesen QR Code mit Ihrem Handy. Sie können dann das W6 Sonderzubehör Set für große Garnrollen bei uns im W6 Shop erwerben. Alternativ besuchen Sie: <https://1615pro.w6-wertarbeit.app/set>



1. Stecken Sie den extra langen externen Garnrollenstift auf den Metallspuler.



2. Schieben Sie die große Unterlegscheibe auf den extra langen externen Garnrollenstift.



3. Stecken Sie den Garnrollen Adapter in die große Garnrolle hinein.

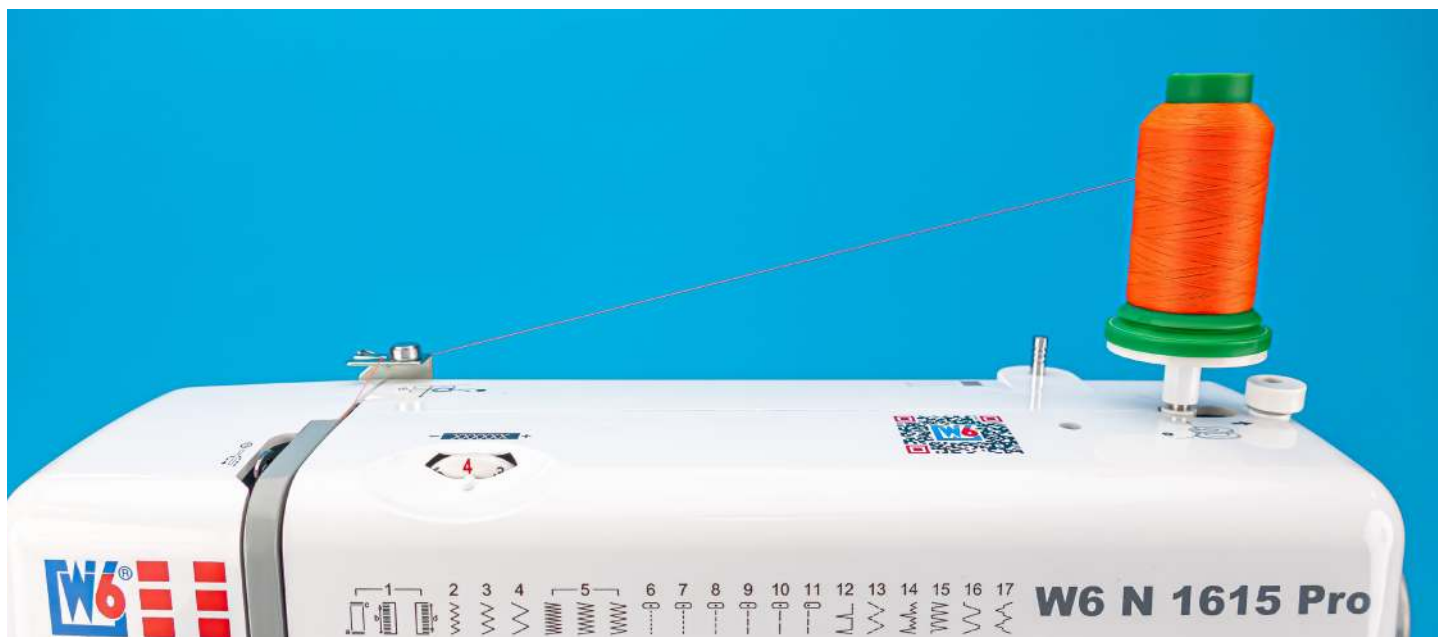

4. Stellen Sie nun die so ausgestattete große Garnrolle auf den extra langen externen Garnrollenstift.

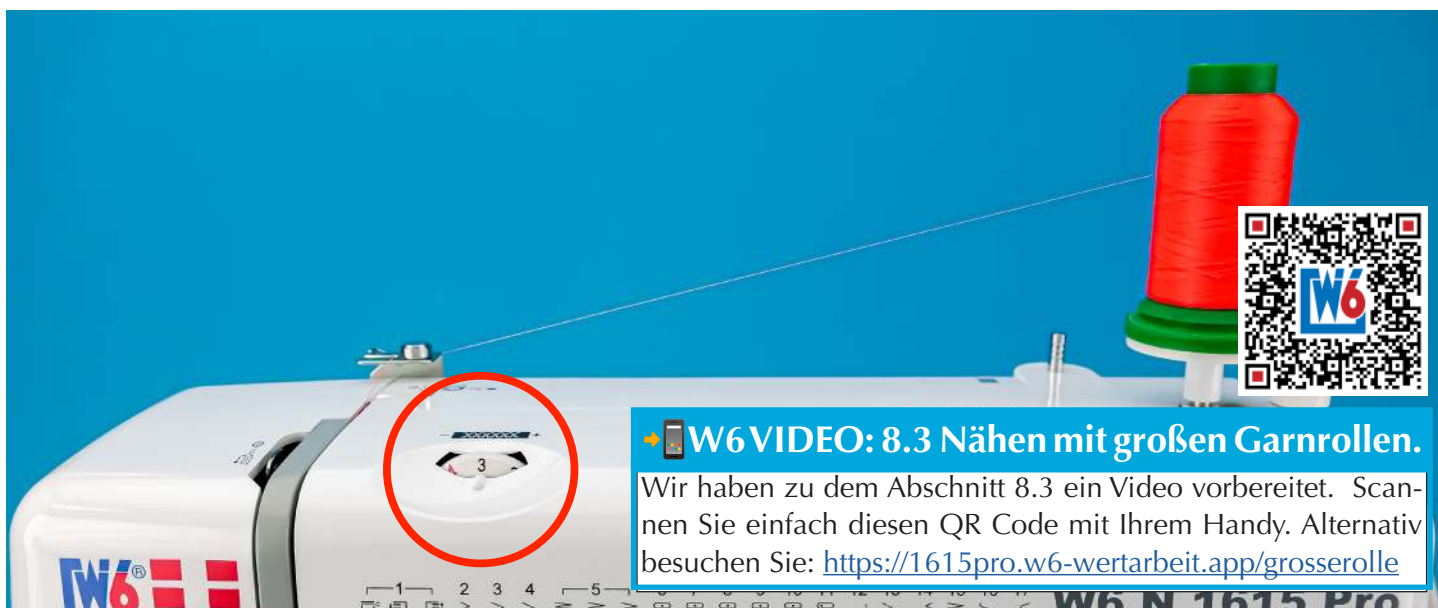

▶ **W6 VIDEO: 8.3 Nähen mit großen Garnrollen.**

Wir haben zu dem Abschnitt 8.3 ein Video vorbereitet. Scannen Sie einfach diesen QR Code mit Ihrem Handy. Alternativ besuchen Sie: <https://1615pro.w6-wertarbeit.app/grosserolle>

💡 **W6 TIPP**

Um mit den größeren Garnrollen einen noch perfekteren Gradestich zu bekommen, sollten Sie die Fadenspannung von dem Wert 4 auf den Wert 3 reduzieren.

Achten Sie nach Beendigung der Naht darauf, dass Sie die Fadenspannung wieder auf den Standard Wert 4 zurückstellen.

8.4 Nähen einer Probenahrt mit dem elastischen Zickzack Programm 13

! GEFAHR!

Beachten Sie immer zwingend zu jeder Zeit alle Sicherheitshinweise dieser Maschine im Kapitel 1. Lesen Sie diese vor jeder Anwendung erneut zwingend und vollständig durch.

👉 WICHTIG: Passende Nadeln!

Sie benötigen die passenden Nadeln für diesen Stich, wenn Sie Jersey vernähen möchten. Dieser Stich ist die Erste Wahl bei Jersey Stoffen. Sie benötigen die Super Stretch Nadel von W6 damit es funktioniert.



🛒 W6 Super Stretch Nadeln

Scannen Sie einfach diesen QR Code mit Ihrem Handy. Sie können dann die W6 Nadeln bei uns im W6 Shop erwerben. Alternativ besuchen Sie:

<https://1615pro.w6-wertarbeit.app/superstretch>

👉 WICHTIG: Notwendige Vorbereitungen!

Ein Geschirrhandtuch aus Baumwolle liegt bereit. Sie können den Stich mit den mitgelieferten Nadeln testen.

Die Maschine ist eingeschaltet.

Der Oberfaden ist korrekt eingefädelt. (Kapitel 7.2)

Eine volle W6 Kunststoffspule ist korrekt im schwarzen Spulenträger eingesetzt worden. (Kapitel 6.3)

Die Zugprobe wurde erfolgreich durchgeführt. (Kapitel 7.3)



👉 REGEL 3: Zugprobe durchführen

Voraussetzung: Der Nähfuß ist angehoben. Ziehen Sie gleichmäßig den Ober- und Unterfaden über die Metallstichplatte nach Hinten hinaus. Nur so lassen sich Fehler bei der Fadenführung vermeiden. Positionieren Sie den Stoff so, dass der Transporteur vollständig bedeckt ist. Senken Sie den Nähfuß Hebel ab. Jetzt erst beginnen Sie mit dem Nähen.

👉 REGEL 4: Ziehen und Schieben Sie niemals am Stoff! 😞

Die Maschine transportiert den Stoff selbstständig. Sie brauchen lediglich den Stoff zu führen. Ziehen Sie daher bitte nicht am Nähgut. Sie erreichen sonst bestenfalls, dass sich die Nadel verbiegt. Sie beschädigen gegebenenfalls dann den Greifer, die Nadel, die Metallstichplatte, den Spulenträger oder den Nähfuß.



!! ACHTUNG
 Drehen Sie das Handrad nach vorn zu Ihrer Nase, bis sich der Fadengeber in der höchsten Position befindet.
Begründung: Eine Nichtbeachtung führt zwingend zu einem schlechten Nahtbild oder der Oberfaden reißt.

1. Prüfen Sie, ob der Fadengeber in der höchsten Position steht.
 Drehen Sie das Handrad **nach vorn zu Ihrer Nase, (Also gegen den Uhrzeigersinn)** bis sich der Fadengeber in der höchsten Position befindet.

👉 REGEL 5: Achten Sie immer auf die Fadengeber Position!

Achten Sie zwingend drauf, dass der Fadengeber immer in der höchsten Position ist:

- 👉 Vor dem Einfädeln 👉 Vor einem Programmwechsel 👉 Am Nahtanfang
- 👉 Am Nahtende 👉 Vor dem Rückwärtsnähen 👉 Nach dem Rückwärtsnähen

Eine Nichtbeachtung führt zu Fadenriss, Fadensalat und einem schlechten Nahtbild.



2. Legen Sie einen dehnbaren Stoff, den Sie zwingend doppelt legen, auf die Metallstichplatte der Maschine.



3. Senken Sie den Nähfuß Hebel in die unterste Position ab. Die Fadenspannung ist geschlossen. Der Nähfuß liegt auf dem Stoff auf.



4. Wählen Sie das Stichmuster elastischer Zickzack (Programm Nr. 13) aus.

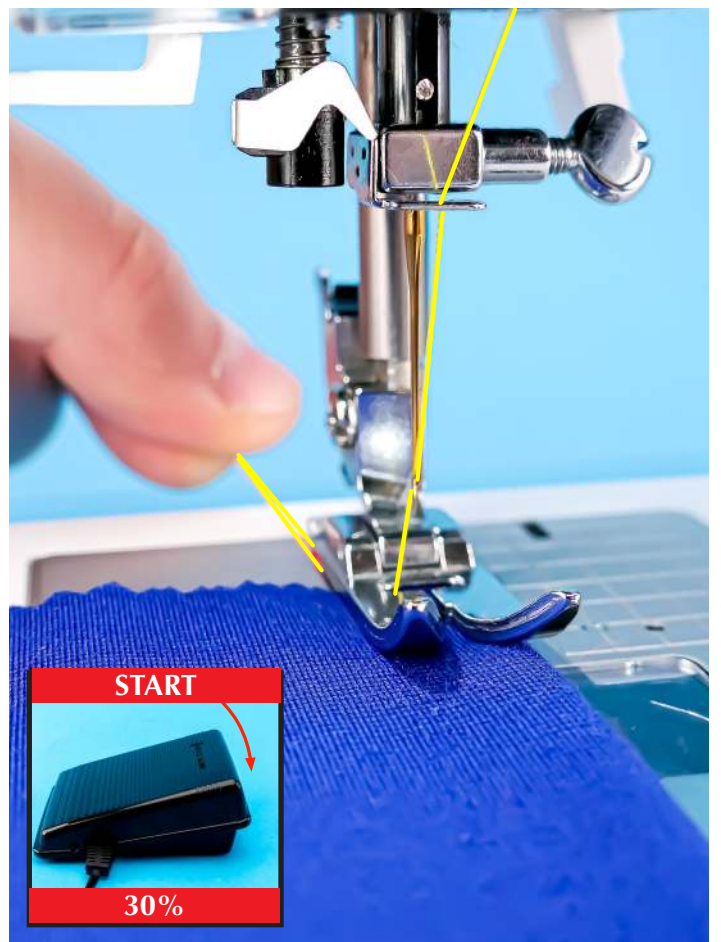

5.

- Halten Sie mit einer Hand den Ober- und Unterfaden fest.
- Die Stoffkante sollte 3 bis 5 Stiche hinter dem ersten Nadeleinstich liegen.
- Die Nähmaschine kann sich somit am Anfang des Stoffes nicht festnähen.

💡 W6 TIPP: Jersey nähen? Geschwindigkeit reduzieren!

Bei leichten und elastischen Stoffen sollten sie nur mit rd. 1/3 der maximalen Geschwindigkeit nähen.



6. Etwa 1 cm vor dem Erreichen des Nahtendes halten Sie die Maschine an.

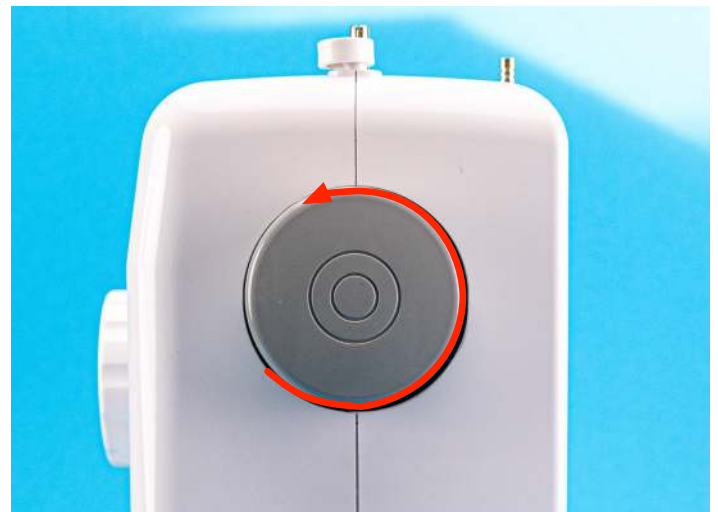

7. Bringen Sie den Fadengeber mit dem Handrad in die höchste Position.



8. Heben Sie den Nähfuß Hebel an. Der Nähfuß rastet nun in der oberen Position ein. Die Fadenspannung ist geöffnet.

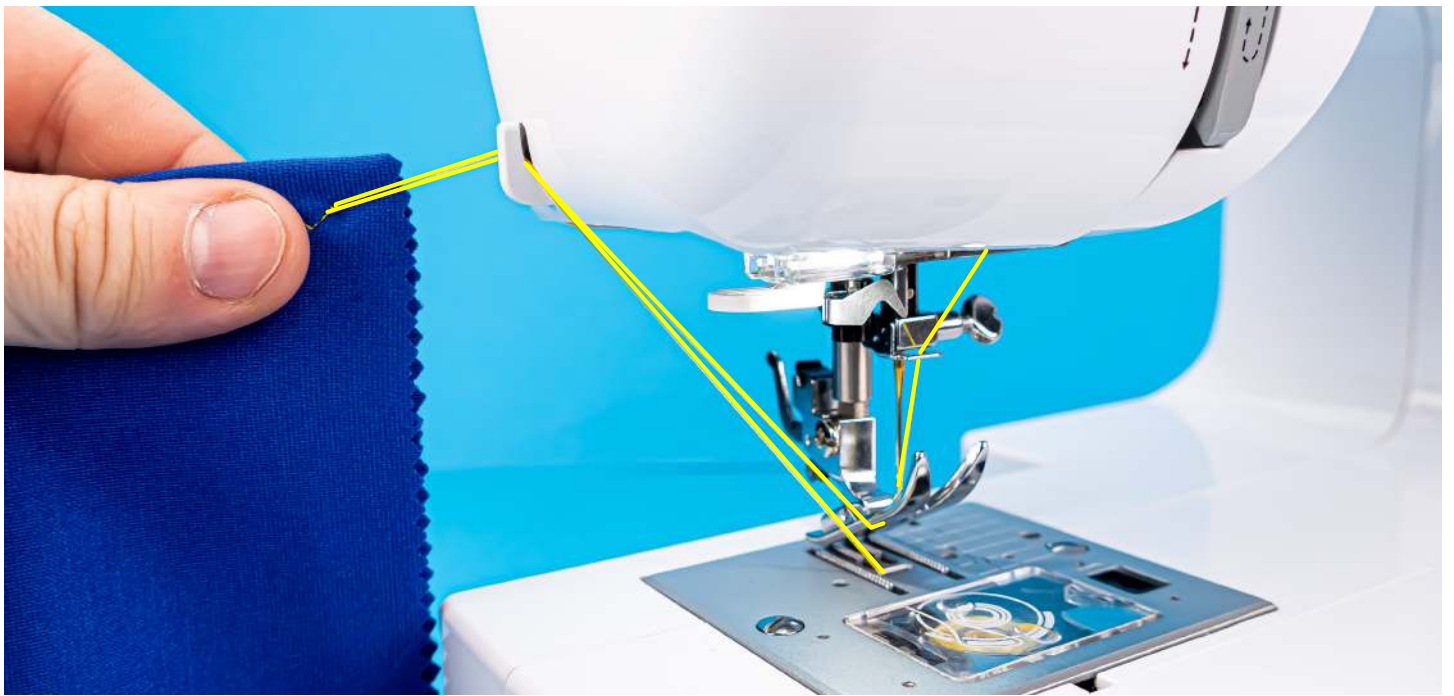

9. Ziehen Sie den Stoff vorsichtig heraus. Schneiden Sie den Ober- und den Unterfaden mithilfe des Fadenabschneiders am Kopfdeckel der Maschine ab.

👉 WICHTIG: Nadel im Stoff?

Bringen Sie den Fadengeber in die höchste Position mit dem Handrad.

💡 W6 TIPP: Jersey nähen? Geschwindigkeit reduzieren!

Bei leichten und elastischen Stoffen sollten sie nur mit rd. 1/3 der maximalen Geschwindigkeit nähen.

💡 W6 TIPP: Sauberer Nahtabschluss beim elastischen Zickzackstich

Halten Sie die Maschine etwa 1 cm vor Erreichen des Nahtendes an.

Stellen Sie sicher, dass der Zickzackstich vollständig abgeschlossen ist.

Dies ist der Fall, wenn Sie das Ende eines Zackens erreicht haben.

Die Nadel muss sich in der untersten Position im Stoff befinden.

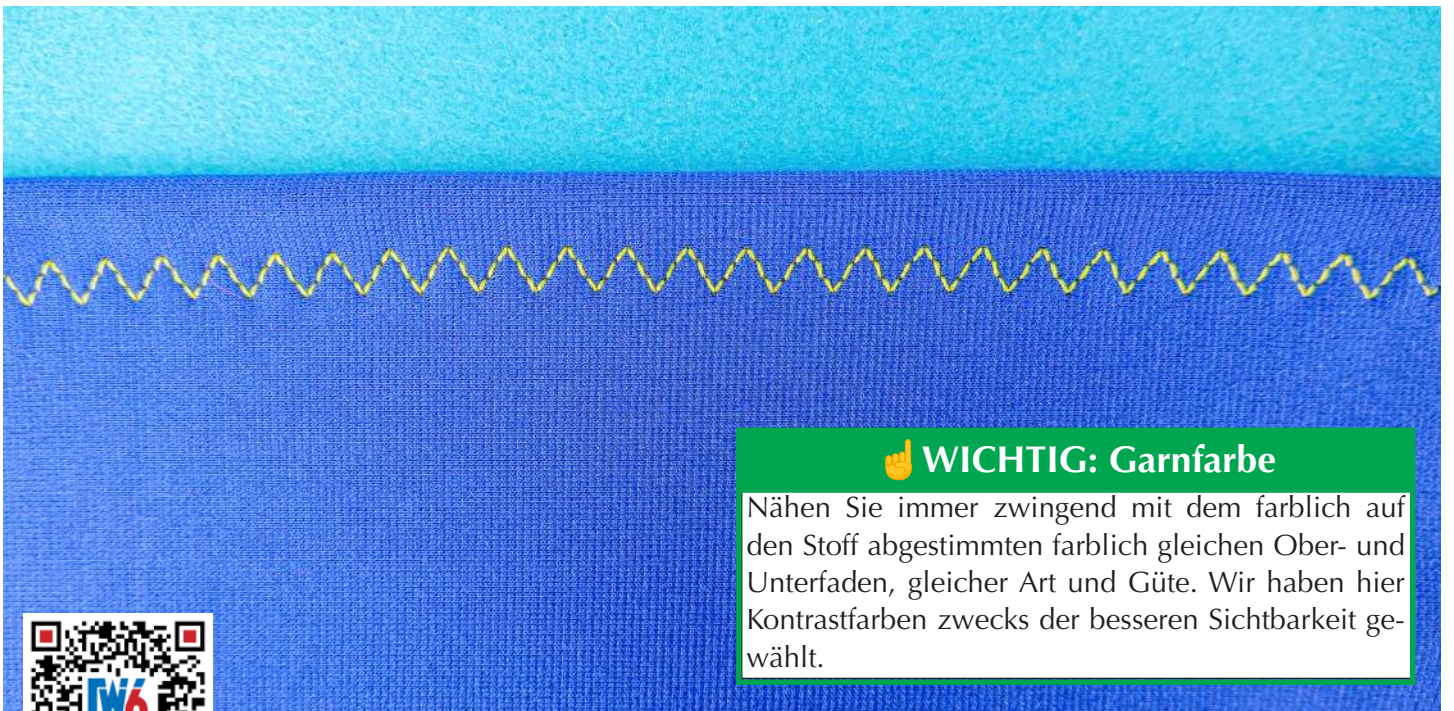

👉 WICHTIG: Garnfarbe

Nähen Sie immer zwingend mit dem farblich auf den Stoff abgestimmten farblich gleichen Ober- und Unterfaden, gleicher Art und Güte. Wir haben hier Kontrastfarben zwecks der besseren Sichtbarkeit gewählt.



👉 W6 VIDEO: Probenäht mit dem elastischen Zickzack

Wir haben zu dem Abschnitt 8.4 ein Video vorbereitet. Scannen Sie einfach diesen QR Code mit Ihrem Handy.

Alternativ besuchen Sie: <https://1615pro.w6-wertarbeit.app/elastischerzickzack> 96

9 Stichmusterübersicht

In diesem Kapitel finden Sie eine Übersicht aller Stichmuster, die Sie mit dieser Nähmaschine erstellen können. Zu jedem Stich gibt es eine Beschreibung sowie ein Anwendungsvideo.

- Vollständige Stichmusterübersicht.....(Kapitel 9.1)
- Geradstich **Programm:**..... 6, 7, 8, 9, 10, 11(Kapitel 9.2)
- Unelastischer Zickzack **Programm:**..... 2, 3, 4, 5.1, 5.2, 5.3(Kapitel 9.3)
- Elastischer Zickzackstich **Programm:**..... 13(Kapitel 9.4)
- Un- und elastischer Blindstich **Programm:** ... 14, 12(Kapitel 9.5)
- Knopflöcher nähen **Programm:** 1(Kapitel 9.6)
- Muschelsaum **Programm:** 15(Kapitel 9.7)
- Schrittnaht **Programm:** 16(Kapitel 9.8)
- Durchbrochene Naht **Programm:**..... 17(Kapitel 9.9)

9.1 Vollständige Stichmusterübersicht

Programm Nr.:	1	2	3	4	5.1	5.2	5.3
Stichlänge mm:		0,9	1,7	2,2	0,5	1,1	1,6
Stichbreite mm:		2,0	3,5	4,8	4,6	4,8	4,8
Programm Nr.:	6	7	8	9	10	11	
Stichlänge mm:	1,8	2,3	2,9	3,4	4,0	2,7	
Stichbreite mm:	-	-	-	-	-	-	
Programm Nr.:	12	13	14	15	16	17	
Stichlänge mm:	2,2	1,2	2,2	2,2	1,3	1,3	
Stichbreite mm:	4,8	4,8	4,8	4,8	4,8	4,8	

9.2 ★ Geradstich Programm: 6,7,8,9,10, Links Nadelposition Pro- gramm 11

- Empfohlener Nähfuß: Standard Zickzackfuß
- Empfohlene Fadenspannung: 4



W6 VIDEO

Wir haben zu diesem Abschnitt ein Video vorbereitet. Scannen Sie einfach diesen QR Code mit Ihrem Handy. Alternativ besuchen Sie:

<https://1615pro.w6-wertarbeit.app/geradstich>

Der Geradstich wird bei einer Nähmaschine am häufigsten verwendet. Mit dem Geradstich werden Stoffe und Schnittteile zusammengenäht.

Geradstiche sind je nach Stoffart mit Hilfe der Stichlänge auf den Stoff einzustellen. Sie können sich an folgenden Richtlinien orientieren.

Passen Sie die Stichlänge an die unterschiedlichen Stoffarten an. Allgemein gilt, je dicker der zu nähende Stoff, desto höher muss die Stichlänge gewählt werden.

- Bei dünnen, festen Stoffen, z.B. Organza = Programm 6.
- Bei normalen, festen Stoffen, z.B. nicht dehnbare Baumwolle = Programm 8
- Bei dickeren, festen Stoffen, z.B. Jeans = Programm 10.

Sie verwenden eine W6 Super-Stretch-Nadel 90 (HAX1SP) für elastische und feste Stoffe oder für dünne Stoffe eine W6 Super-Stretch-Nadel 75 (HAX1SP). Bei Jeans Stoffen zwingend eine Jeans Nadel.

Geradstich nähen mit dem Programm 6, 7, 8, 9, 10. Bei diesem Geradstich ist die Nadel mittig ausgerichtet.

1. Legen Sie den Stoff unter den Nähfuß. Senken Sie den Nähfuß ab.

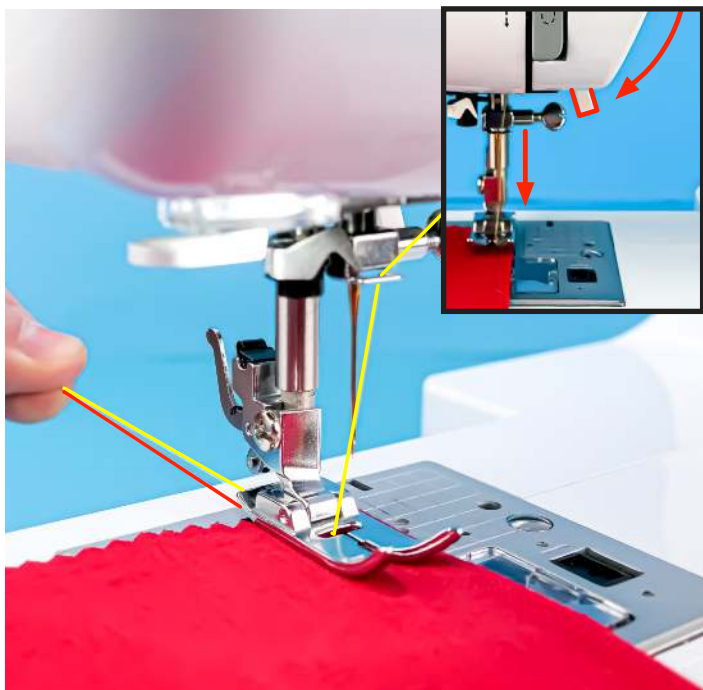

2. Halten Sie den Oberfaden locker fest und beginnen Sie zu nähen. Legen Sie die Hand beim Nähen leicht auf den Stoff.



3. Wenn Sie das Ende der Naht erreicht haben, halten Sie an.



W6 Tipp: Nadelposition Links wählbar

Die Nadelposition bei den Programmen 6 bis 10 ist mittig. Die Nadelposition kann bei diesen Programmen nicht verändert werden.

Bei dem Nähprogramm 11 ist die Nadel automatisch in der links außen Position.

Mit diesem linksseitigen Geradstich lassen sich Abstepparbeiten perfekt durchführen.

Die Änderung der Nadelposition hilft bei der Orientierung an den Führungslinien auf der Stichplatte.

Durch die Nadelposition auf der linken Seite ist es z.B. einfacher an einer Paspel mit einer dickeren Schnur entlang zu nähen (Siehe Kapitel 10.6).

9.3 Unelastischer Zickzackstich - Programm: 2, 3, 4, 5.1, 5.2, 5.3

- Empfohlener Nähfuß: Standard Zickzackfuß
- Empfohlene Fadenspannung: 4



W6 VIDEO

Wir haben zu diesem Abschnitt ein Video vorbereitet. Scannen Sie einfach diesen QR Code mit Ihrem Handy. Alternativ besuchen Sie:

<https://1615pro.w6-wertarbeit.app/unelastischer-zickzack>

Verwendung:

Zum Versäubern (Überwendlingsstich) von unelastischen, festen Stoffen.

W6 Tipp:

Zieht sich der Stich auf dem Stoff zusammen, dann müssen Sie zwingend die Stichbreite und Stichlänge reduzieren oder den Stoff mit z.B. W6 wasserlöslichem Vlies stabilisieren.

W6 Tipp:

Früher wurde der Zickzackstich zum Abketteln benutzt, als es noch keine dehnbaren Stoffe gab. Gute Alternativen ist der elastische Zickzackstich.

9.4 Elastischer Zickzackstich - Programm 13

- Empfohlener Nähfuß: Standard Zickzackfuß
- Empfohlene Fadenspannung: 4



W6 VIDEO

Wir haben zu diesem Abschnitt ein Video vorbereitet. Scannen Sie einfach diesen QR Code mit Ihrem Handy. Alternativ besuchen Sie:

<https://1615pro.w6-wertarbeit.app/elastischer-zickzack>

Verwendung:

Den elastischen Zickzack kann man vielfältig einsetzen. Zum Abketteln von unelastischen Stoffen oder beim Applizieren von Stoffen.

W6 Hinweis:

Stichlänge und Stichbreite können Sie manuell in den vorgegebenen Bereichen ändern.

Verwendung: Den Elastischen Zickzack kann man vielfältig einsetzen. Zum Abketteln von elastischen und unelastischen Stoffen, zum Gummiband aufnähen, Smoken.

Elastischer Zickzackstich als Abkettel Stich

Beim Abketteln oder Herstellen einer Überwendlingsnaht wird der Stoff so unter den Nähfuß gelegt, dass die äußere Nadelspitze leicht über den Stoffrand einsticht. Die Nahtkante ist somit sicher versäubert und kann nicht mehr ausfransen.

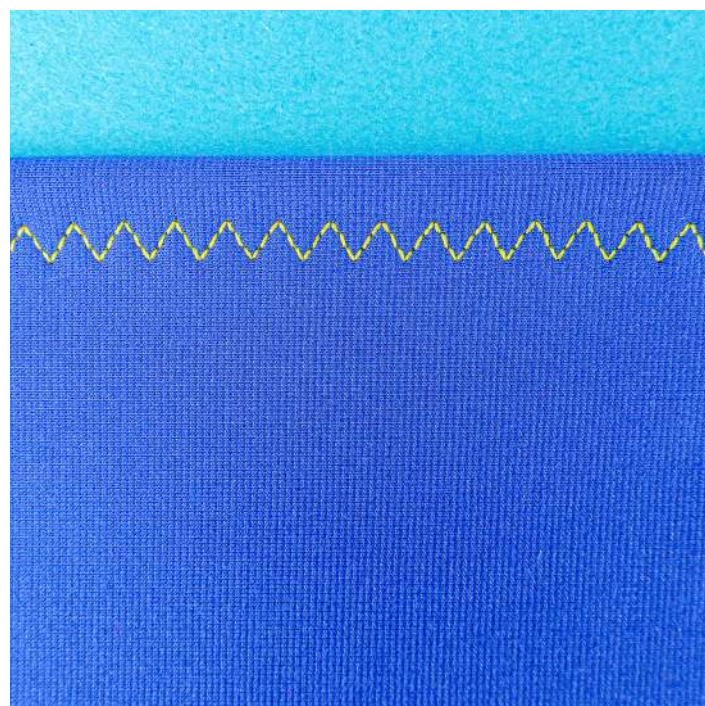

👉 WICHTIG: Garnfarbe

Nähen Sie immer zwingend mit dem farblich auf den Stoff abgestimmten farblich gleichen Ober- und Unterfaden, gleicher Art und Güte. Wir haben hier Kontrastfarbe zwecks der besseren Sichtbarkeit gewählt.

9.5 Elastischer, unelastischer Blindstich -Programme 14, 12

- Empfohlener Nähfuß: Blindstichfuß
- Empfohlene Fadenspannung: 4
- Empfohlene Nadeln: W6 Super Stretch
- Empfohlenes Sonder Zubehör: Blindstichfuß



W6 VIDEO

Wir haben zu diesem Abschnitt ein Video vorbereitet. Scannen Sie einfach diesen QR Code mit Ihrem Handy. Alternativ besuchen Sie:

<https://1615pro.w6-wertarbeit.app/blindstich>

Der Blindstich eignet sich besonders für das Nähen unsichtbarer Säume.

1. Bügeln oder heften Sie den Saum vor dem Nähen. Dieser Arbeitsschritt ist erforderlich, um eine saubere Naht zu erhalten.
2. Legen Sie den Stoff mit der Rückseite nach oben.
3. Falten Sie die Stoffkante zur gewünschten Saumbreite.

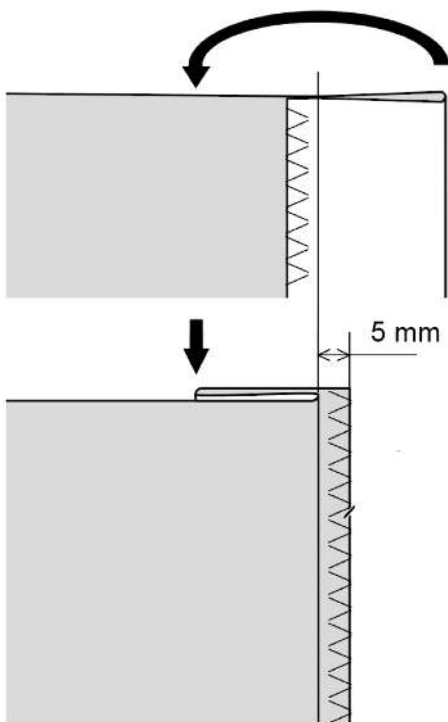

4. Positionieren Sie den Stoff so, dass die Führung des Nähfußes an der Saumkante anliegt. Die Nadel soll möglichst knapp in den Rand der Saumfalte einstechen. Durch Drehen der Schraube am Blindstich-Fuß, werden die rechte und linke Einstichposition der Nadel bestimmt. Achten Sie auf die richtige Nadelposition.

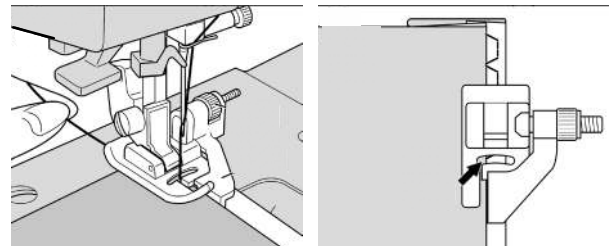

5. Nähen Sie die Naht.



6. Wenden Sie den Stoff. Haben Sie den Saum mit einem Faden angeheftet, müssen Sie den Heftfaden entfernen.

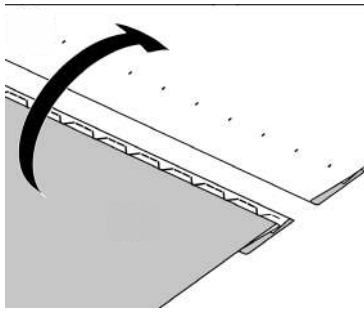

9.6 Knopflöcher nähen - Programm 1

- Empfohlener Nähfuß: **Knopflochschiene**
- Empfohlene Fadenspannung: 4



W6 VIDEO

Wir haben zu diesem Abschnitt ein Video vorbereitet. Scannen Sie einfach diesen QR Code mit Ihrem Handy. Alternativ besuchen Sie:

<https://1615pro.w6-wertarbeit.app/knopfloch>

Anwendung:

- Eckiges Knopfloch für leichte bis mittelschwere Stoffe, Kleider, Bettwäsche

W6 Tipp:

Bei der Verwendung der Knopflochschiene, zwingend den Stoff immer mit W6 Stickklebevlies oder W6 Dekovlies auf der Unterseite fixieren. Ohne Vlies verzieht sich jedes Knopfloch oder wird ungleich genäht.

W6 Tipp:

Messen Sie den Durchmesser des Knopfes. Notieren Sie den Wert in mm. In unserem Beispiel hat der Knopf einen Durchmesser von 20 mm. Messen Sie die Dicke des Knopfes. Notieren Sie den Wert in mm. In unserem Beispiel hat der Knopf eine Dicke von 5 mm. Addieren Sie die zwei Werte und fügen Sie 3 mm dazu. Die Länge des Knopfloches beträgt in unserem Beispiel 28 mm (20 + 5 + 3). Markieren Sie die Länge des Knopflochs auf dem Stoff.

1. Position und Länge des Knopflochs auf dem Stoff markieren. a Startposition zum Nähen

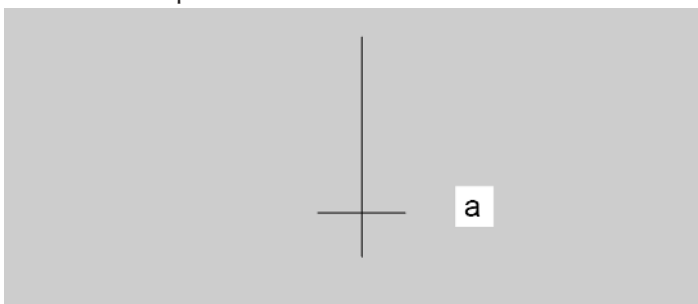

2. Platzieren Sie die Knopflochschiene wie im Bild dargestellt. Auf der linken Seite der Knopflochschiene befinden sich rote Markierungen. Schieben Sie den beweglichen Schlitten nach vorne bis an den Anschlag...

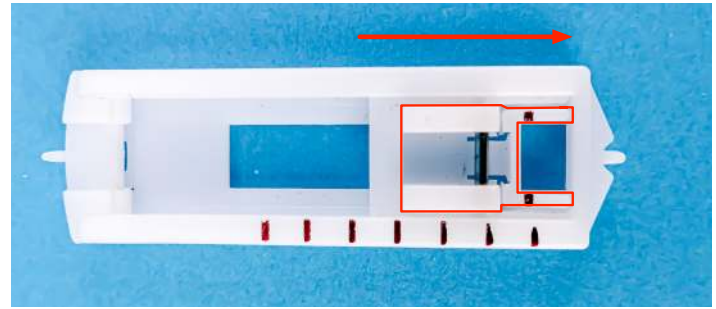

3. Setzen Sie den Nähfußschaft mittig auf den Metallsteg der Knopflochschiene. Der Metallsteg befindet sich auf dem beweglichen Schlitten.



4. Senken Sie die Knopflochschiene mithilfe des Nähfuß Hebel ab. Achten Sie darauf, dass die Knopflochschiene einrastet..



5. Heben Sie die Knopflochschiene mithilfe des Nähfußhebels an. Legen Sie den Stoff so unter die Knopflochschiene, dass das markierte Knopfloch genau in der Mitte der Knopflochschiene liegt. Ihre farbliche Markierung auf dem Stoff kennzeichnet den Anfang des Knopfloches.



6. Fädeln Sie den Oberfaden von oben nach unten durch die Öffnung, welche sich vor dem beweglichen Schlitten der Knopflochschiene befindet und ziehen Sie den Oberfaden nach links oder nach hinten. Senken Sie die Knopflochschiene mithilfe des Lüfterhebels ab.

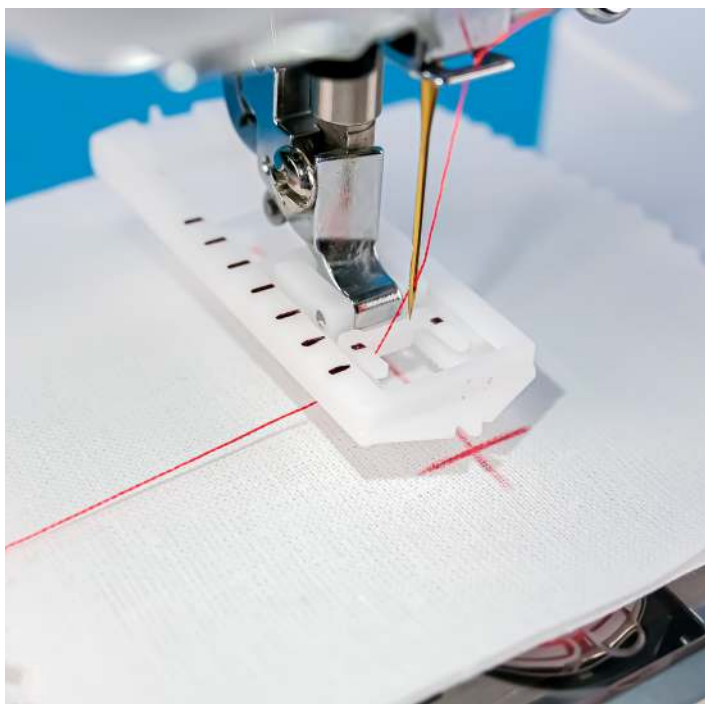

7. Wählen Sie am Stichmusterdrehknopf das Symbol a. Nähen Sie den vorderen Riegel a mit circa vier bis 5 Stichen. Bringen Sie den Fadengeber am Ende des vorderen Riegels mit Hilfe des Handrads in die höchste Position.

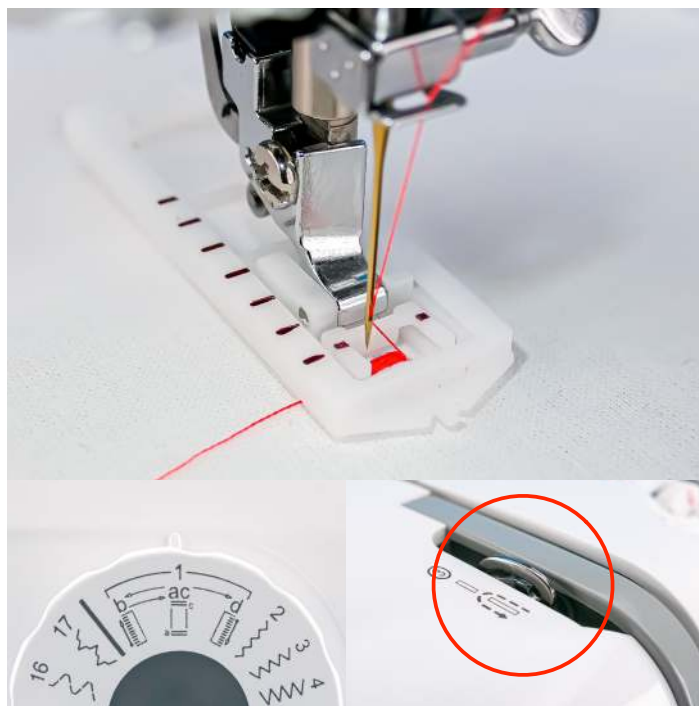

8. Wählen Sie am Stichmusterdrehknopf das Symbol b. Nähen Sie die linke Raupennaht je nach Wunschlänge. Bringen Sie den Fadengeber am Ende der linken Raupennaht mit Hilfe des Handrads in die höchste Position.

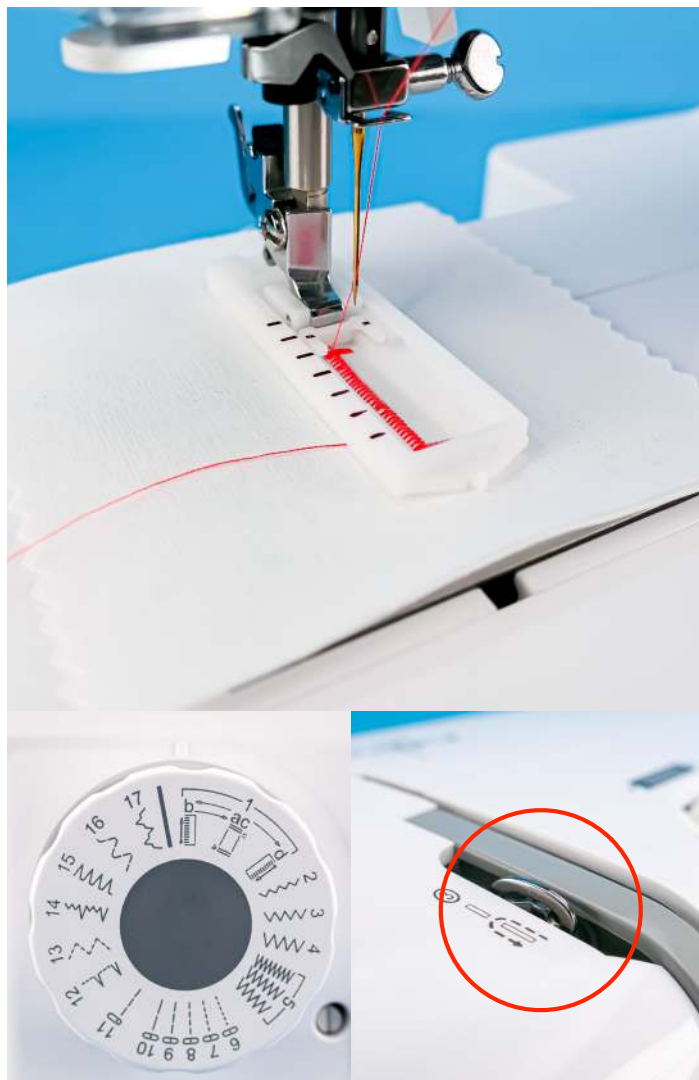

9. Wählen Sie am Stichmusterdrehknopf das Symbol c. Nähen Sie den hinteren Riegel c mit circa vier bis fünf Stichen. Bringen Sie den Fadengeber am Ende des hinteren Riegels mit Hilfe des Handrads in die höchste Position.



10. Wählen Sie am Stichmusterdrehknopf das Symbol d. Nähen Sie die rechte Raupennaht je nach Wunschlänge. Bringen Sie den Fadengeber am Ende der rechten Raupennaht mit Hilfe des Handrads in die höchste Position.

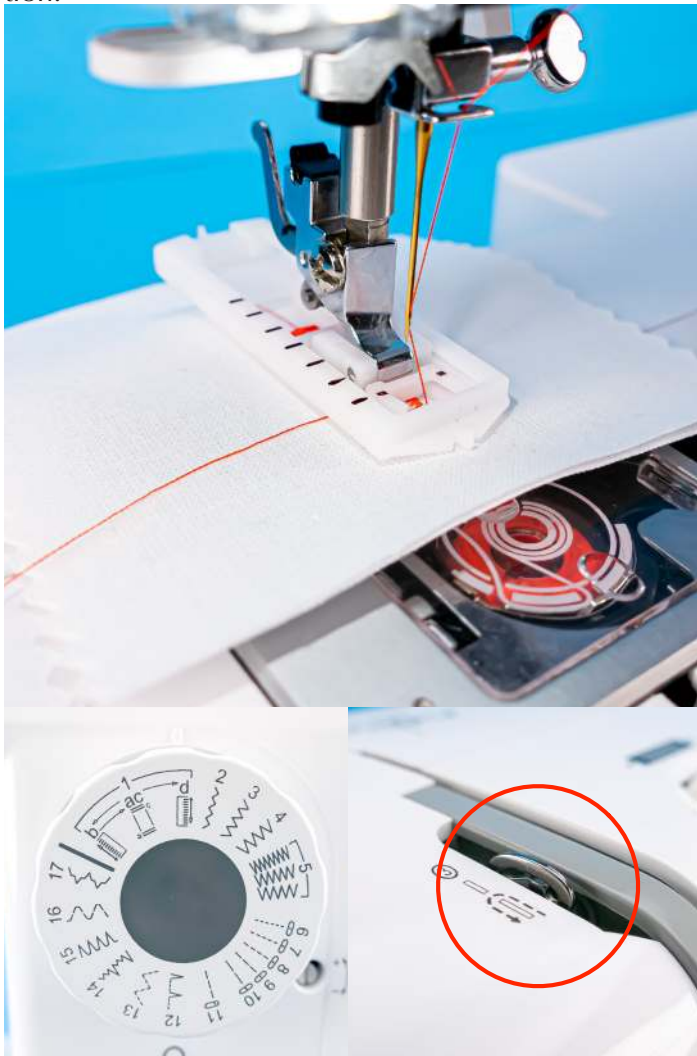

11. Schneiden Sie jetzt den Ober- und Unterfaden lang ab und vernähen Sie beide Fäden mit bis zu drei oder fünf Handstichen im Stoff. So kann das Knopfloch weder in der Wäsche noch beim Bügeln aufgehen.

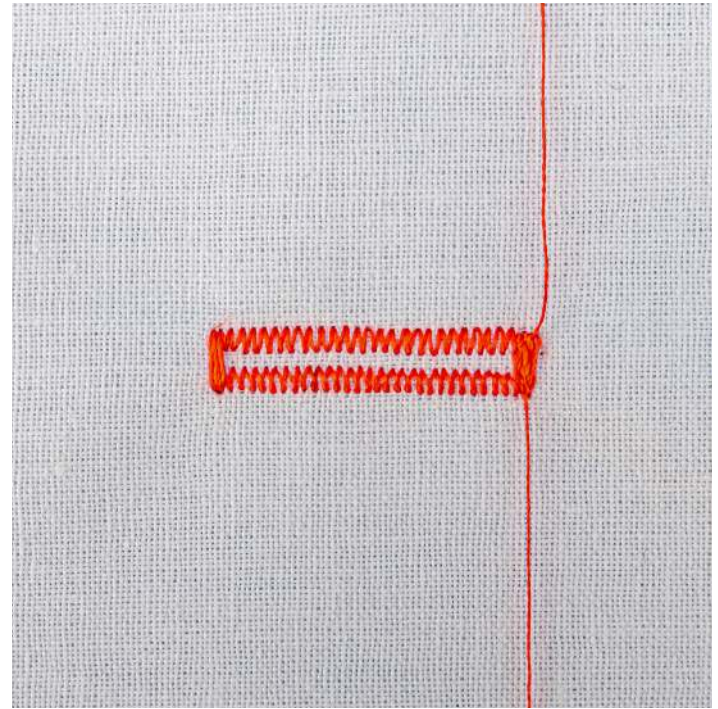

12. Schneiden Sie vorsichtig einen Schlitz in die Mitte des Knopflochs ohne die Stiche auf beiden Seiten zu durchtrennen. Verwenden Sie eine Nadel als Anschlag.

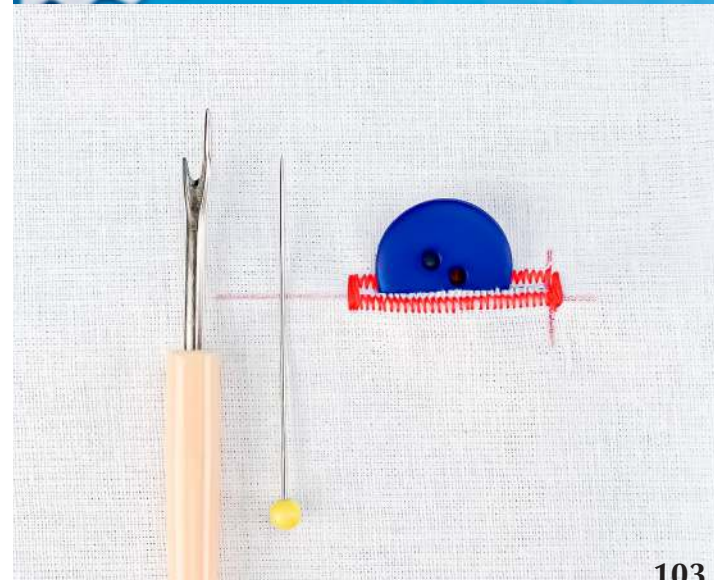

Achtung:

Zur Vermeidung von Unfällen.

Bringen Sie Ihre Finger bei Verwendung des Nahtauf-trenners nicht in den Pfad des Auftrenners.

W6 Tipp:

Beim Nähen von Knopflöchern immer zwingend Vlies unter den Stoff oder zwischen die Stofflagen legen.

Hinweis:

Die Dichte der Knopflochabschnitte kann mit der Stich-längensteuerung angepasst werden.

Sie haben die Möglichkeit über die Ausgleichseinstel-lung + oder - die Raupennaht b oder d nach Ihren Wün-schen einzustellen.

Die Ausgleichseinstellung finden Sie rechts neben dem Stichmusterdrehknopf.

Wir empfehlen Ihnen, die Einstellung mit einem langen Schlitzschraubendreher vorzunehmen.

Stellen Sie nach dem Knopfloch nähen diese Ausgleichs-einstellung wieder in die Grundposition.

Die Grundposition ist erreicht, wenn der Schlitz der Ausgleichseinstellung senkrecht ist.

9.7 Dessousstich / Muschelsaum - Programm 15

- Empfohlener Nähfuß: Standard Zickzackfuß oder Blindstichfuß
- Empfohlene Fadenspannung: 5-7
- Empfohlene Nadeln: W6 Super Stretch
- Empfohlenes Sonder Zubehör: Blindstichfuß



W6 VIDEO

Wir haben zu diesem Abschnitt ein Video vorbereitet. Scannen Sie einfach diesen QR Code mit Ihrem Handy. Alternativ besuchen Sie:

<https://1615pro.w6-wertarbeit.app/muschelsaum>

Anwendung:

Der Dessousstich eignet sich besonders als Kanten-Zierstich (ähnlich Spitzen) auf leichten Stoffen.

1. Den Stoff schräg zum Fadenlauf des Stoffes nähen, indem der Stoff so unter den Nähfuß gelegt wird, dass die geraden Stiche entlang des Saums laufen und der Muschelsaum leicht über die gefaltete Stoffkante hinaus genäht wird.



9.8 Schrittnaht - Programm 16

- Empfohlener Nähfuß: Standard Zickzackfuß oder W6 Patchwork/Nahtschattenfuß/Absteppkantenfuß
- Empfohlene Fadenspannung: 5-7
- Empfohlene Nadeln: W6 Super Stretch
- Empfohlenes Sonder Zubehör: W6 Patchwork/Nahtschattenfuß/Absteppkantenfuß W6 selbstklebendes Vlies



W6 VIDEO

Wir haben zu diesem Abschnitt ein Video vorbereitet. Scannen Sie einfach diesen QR Code mit Ihrem Handy. Alternativ besuchen Sie:

<https://1615pro.w6-wertarbeit.app/schritt-naht>

Anwendung:

Die Schrittnaht verbindet zwei Stoffkanten miteinander.

1. Stellen Sie sicher, dass beide Stoffstücke gebügelt und geheftet wurden. Legen Sie die Kanten der beiden Stoffstücke aneinander.

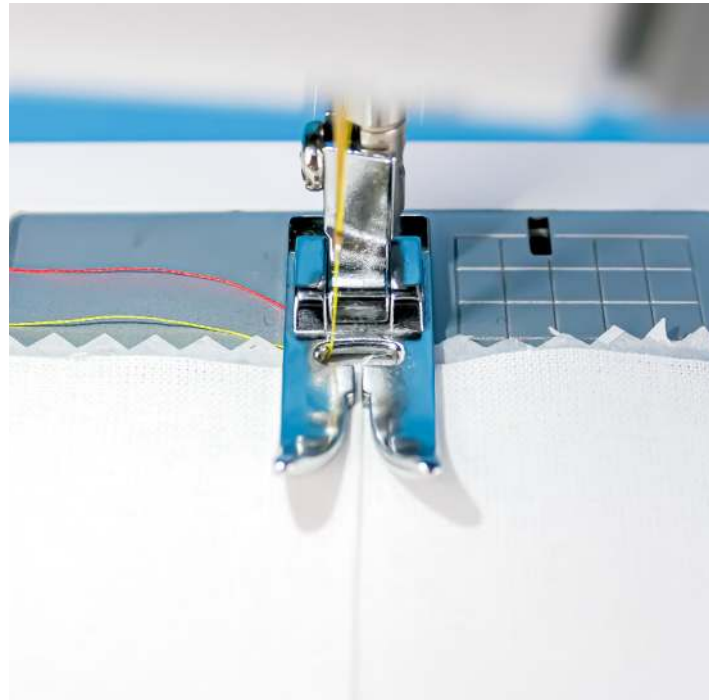

2. Nähen Sie die Schrittnaht so, dass der äußerst rechte Nadeleinstich in das rechte Stoffstück einsticht.



3. Der äußerst linke Nadeleinstich soll in das linke Stoffstück einstechen.

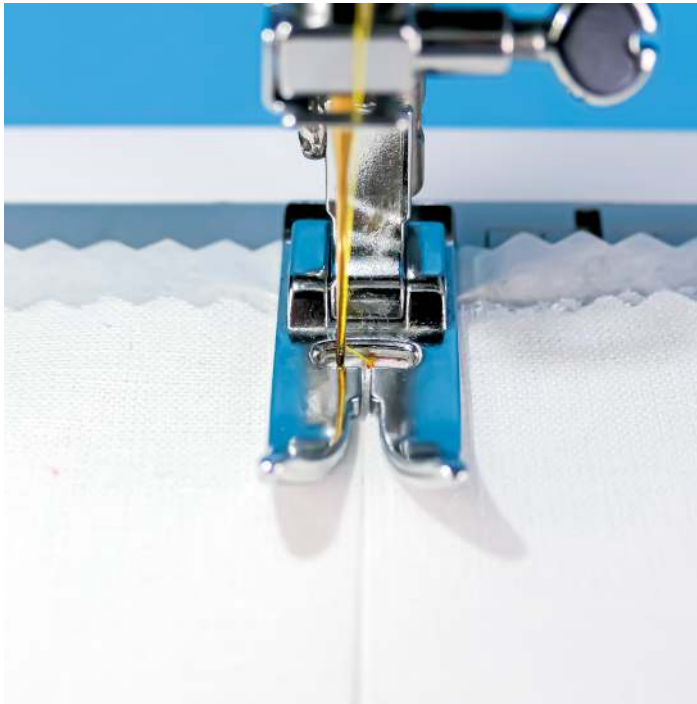

4. Die Schrittnaht verbindet nun die zwei Stoffkanten miteinander.

Die Schrittnaht ist genäht.

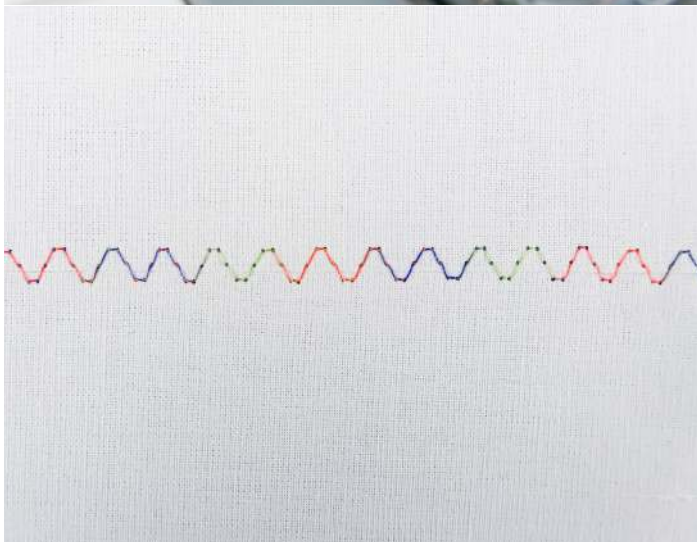

9.9 Durchbrochene Naht - Programm 17

- Empfohlener Nähfuß: Standard Zickzackfuß
- Empfohlene Fadenspannung: 4
- Empfohlene Nadeln: W6 Super Stretch oder W6 Quilting
- Empfohlenes Sonder Zubehör: W6 selbstklebendes Vlies



W6 VIDEO

Wir haben zu diesem Abschnitt ein Video vorbereitet. Scannen Sie einfach diesen QR Code mit Ihrem Handy. Alternativ besuchen Sie:

<https://1615pro.w6-wertarbeit.app/durchbrochene-naht>

Anwendung:

Die durchbrochene Naht wird zum Zusammennähen oder als Dekonaht zum Fixieren von Patchworkarbeiten verwendet.

1. Legen Sie zur Stabilisierung W6 Stickvlies (fest oder wasserlöslich) unter/ oder zwischen den Stoff.
2. Bügeln und heften Sie den Stoff, damit dieser sich nicht verziehen kann.
3. Nähen Sie die durchbrochene Naht in den Stoff.
Die durchbrochene Naht ist genäht.



10 Praxistipps

In diesem Kapitel zeigen wir Ihnen einige praktische Tipps rund um das Nähen:

- Verriegeln der Naht.....(Kapitel 10.1)
- Ecken nähen(Kapitel 10.2)
- Dickere Stoffe bei unterschiedlichen Höhen nähen.....(Kapitel 10.3)
- Dünne Stoffe nähen(Kapitel 10.4)
- Elastische Stoffe abketteln(Kapitel 10.5)
- Gerades Führen an Stoffkanten(Kapitel 10.6)
- Nähen mit der Zwillingnadel (4mm) Saumnaht(Kapitel 10.7)
- Reißverschluss einnähen.....(Kapitel 10.8)
- Kantenlineal.....(Kapitel 10.9)
- Obertransportfuß(Kapitel 10.10)
- ✂️ **Premium Nähprojekte** 🌈 **und weitere Nähtipps online**(Kapitel 10.11)

10.1 Verriegeln der Naht



W6 VIDEO

Wir haben zu diesem Abschnitt ein Video vorbereitet. Scannen Sie einfach diesen QR Code mit Ihrem Handy. Alternativ besuchen Sie:

<https://1615pro.w6-wertarbeit.app/naht-verriegeln>

1. Halten Sie mit einer Hand den gelben Ober- und den roten Unterfaden fest. Die Stoffkante sollte 3 bis 5 Stiche hinter dem ersten Nadeleinstich liegen.

Die Nähmaschine kann sich somit am Anfang des Stoffes nicht festnähen. Starten Sie den Nähvorgang.

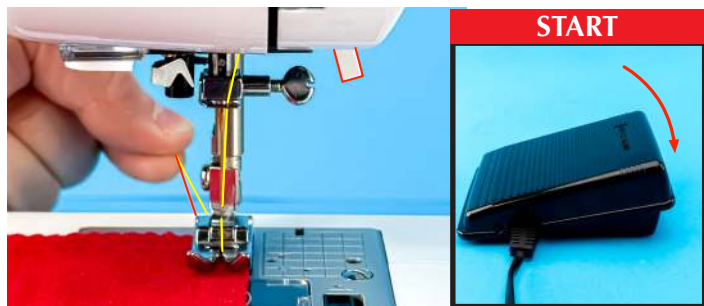

2. Halten Sie die Maschine nach 3 bis 5 Stichen an. Bringen Sie den Fadengeber mit dem **Handrad** in die höchste Position.



3. Zum Verriegeln des Nahtanfangs drücken Sie die Taste Rückwärts und halten Sie diese Position für zwei bis drei Rückwärtsstiche fest.

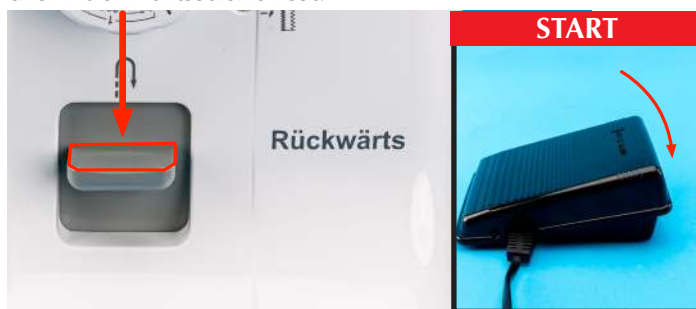

4. Halten Sie die Maschine nach 3 bis 5 Stichen an. Bringen Sie den Fadengeber mit dem **Handrad** in die höchste Position.



5. Nähen Sie nun weiter gerade aus.

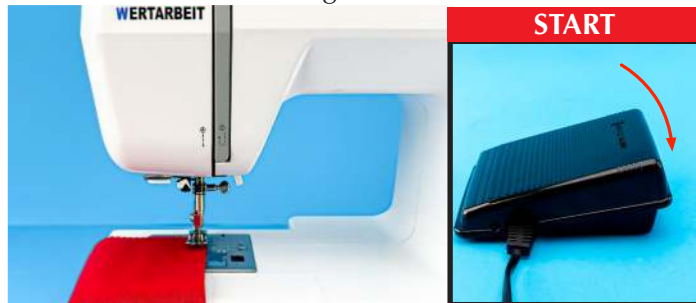

6. Beim Erreichen des Nahtendes, wiederholen das Ganze wiederholen. So kann sich die Naht nicht mehr lösen.



10.2 Ecken nähen



W6 VIDEO

Wir haben zu diesem Abschnitt ein Video vorbereitet. Scannen Sie einfach diesen QR Code mit Ihrem Handy. Alternativ besuchen Sie:

<https://1615pro.w6-wertarbeit.app/ecken-naehen>

1. Stoppen Sie die Nähmaschine an der Ecke mit abgesenkter Nadel. Achten Sie darauf, dass die Nadel sich in der tiefsten Position befindet.



2. Heben Sie den Nähfuß mithilfe des Nähfuß Hebel an. Drehen Sie den Stoff..

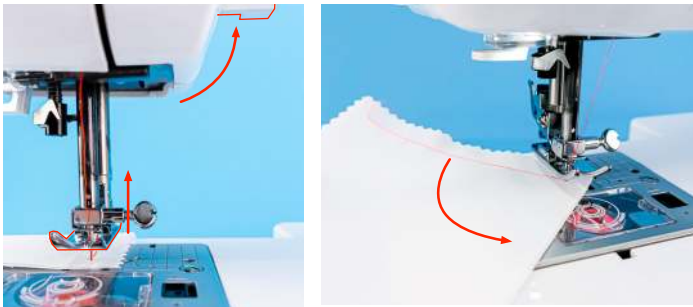

3. Senken Sie den Nähfuß mithilfe des Nähfuß Hebel ab. Fahren Sie mit dem Nähen fort..



4. Die Ecke ist genäht.

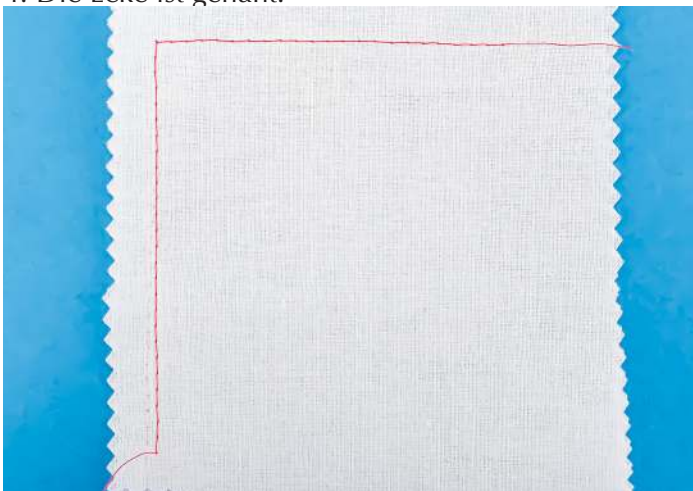

10.3 Dickere Stoffe bei unterschiedlichen Höhen nähen

- Empfohlener Nähfuß: Standard Zickzackfuß
- Empfohlene Fadenspannung: 4
- Empfohlene Nadeln: Jeans-Nadeln
- Empfohlenes Sonderzubehör: W6 Nähfuß-Balance-Hub



W6 VIDEO

Wir haben zu diesem Abschnitt ein Video vorbereitet. Scannen Sie einfach diesen QR Code mit Ihrem Handy. Alternativ besuchen Sie:

<https://1615pro.w6-wertarbeit.app/dicke-stoffe>



W6 Nähfuß - Balance - Hub

Scannen Sie einfach diesen QR Code mit Ihrem Handy. Sie können dann bei uns im W6 Shop den W6 Nähfuß - Balance - Hub erwerben. Alternativ besuchen Sie: <https://1615pro.w6-wertarbeit.app/balance-hub>

1. Stoppen Sie die Nähmaschine vor der Seitennaht mit abgesenkter Nadel. Achten Sie darauf, dass die Nadel sich in der tiefsten Position befindet.



2. Heben Sie den Nähfuß an und platzieren Sie den roten Nähfuß-Balance-Hub wie im Bild dargestellt. Der rote Nähfuß-Balance-Hub befindet sich nun unterhalb des Nähfußes und vor der Seitennaht.



3 Senken Sie den Nähfuß und nähen Sie über die höchste Stelle der Seitennaht. Stoppen Sie die Nähmaschine. Achten Sie darauf, dass die Nadel sich in der tiefsten Position befindet. Entfernen Sie den roten Nähfuß-Balance-Hub gefühlvoll, indem Sie den Nähfuß anheben.



4. Platzieren Sie den roten Nähfuß-Balance-Hub, wie im Bild dargestellt. Der Hub befindet sich nun hinter der Seitennaht. Senken Sie den Nähfuß ab und nähen Sie über das restliche Stück der Seitennaht.



5. Stoppen Sie die Nähmaschine nach ein paar Stichen. Achten Sie darauf, dass die Nadel sich in der tiefsten Position befindet. Entfernen Sie den roten Nähfuß-Balance-Hub gefühlvoll, indem Sie den Nähfuß anheben.

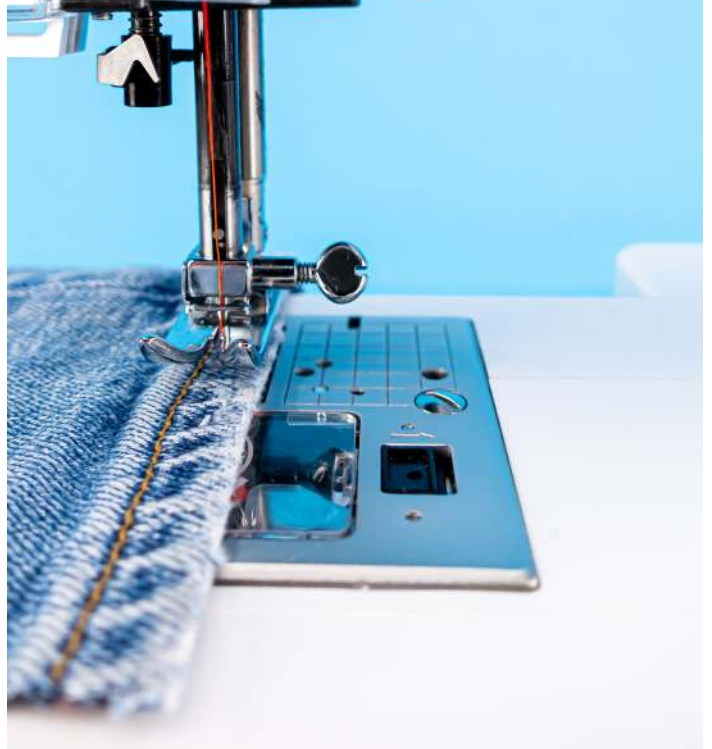

W6 Tipp:

Wir empfehlen Ihnen, die Nähgeschwindigkeit beim Nähen von hohen Seitennähten stark zu reduzieren. Drehen Sie unter Umständen das Handrad in Richtung Ihrer Nase, um die dicke Seitennaht Stück für Stück zu nähen.

Wenn die Nadel nicht mehr problemlos durch den Stoff gleitet, ist der Stoff zu dick.

Die Jeans kann dann nicht mehr mit dieser Nähmaschine verarbeitet werden.

W6 Tipp:

Eine echte Hilfe ist der W6 Nähfuß-Balance-Hub beim Nähen von dicken Stellen. Sie können den W6 Nähfuß-Balance-Hub bei uns im W6 Shop erwerben.



10.4 Dünne Stoffe nähen

- Empfohlener Nähfuß: Standard Zickzackfuß
- Empfohlene Fadenspannung: 4
- Empfohlene Nadeln: W6 Super Stretch-Nadeln 75, W6 Seidenkrepp/ Georgette 55
- Empfohlenes Sonderzubehör: W6 Wasserlösliches Vlies
- Verwenden Sie den ggf. den W6 Obertransport - Nähfuß



W6 VIDEO

Wir haben zu diesem Abschnitt ein Video vorbereitet. Scannen Sie einfach diesen QR Code mit Ihrem Handy. Alternativ besuchen Sie:

<https://1615pro.w6-wertarbeit.app/duenne-stoffe>

1. Legen Sie das wasserlösliche Vlies von W6 zur Stabilisierung unter den Stoff oder zwischen die Stofflagen.
2. Beginnen Sie mit dem Nähvorgang.

W6 Tipp:

Legen Sie den Stoff zwingend doppelt. Wenn Sie nur eine einzige Lage Stoff vernähen wollen, empfehlen wir W6 Vlies unterhalb des Stoffes zu platzieren. Dann kann der Stoff sich nicht verziehen.

10.5 Elastische Stoffe abketteln

- Empfohlener Nähfuß: Standard Zickzackfuß
- Empfohlene Fadenspannung: 4
- Empfohlene Nadeln: W6 Super Stretch-Nadeln 75/90
- Empfohlenes Sonderzubehör: W6 Wasserlösliches Vlies
- Verwenden Sie den ggf. den W6 Obertransport - Nähfuß



W6 VIDEO

Wir haben zu diesem Abschnitt ein Video vorbereitet. Scannen Sie einfach diesen QR Code mit Ihrem Handy. Alternativ besuchen Sie:

<https://1615pro.w6-wertarbeit.app/elastische-stoffe>

W6 empfiehlt zum Abketteln von elastischen Stoffen, das Nähprogramm 13, den elastischen Zickzack.

1. Platzieren Sie den Nähfuß an der Stoffkante. Beachten Sie, dass die Nadel knapp während des Nähvorgangs über die Stoffkante hinaus ins Leere stechen muss.
2. Beginnen Sie den Nähvorgang.



W6 Tipp:

Um ein Annähen an der Stoffkante zu gewährleisten, sollten Sie die Nadel mit dem Handrad in die tiefste Position bringen.

Ziehen Sie den Ober- und Unterfaden direkt über den

Zeigefinger der linken Hand. Während des Annähens von elastischen Stoffkanten oder Stoffen ziehen Sie die Ober- und Unterfäden gleichmäßig und gefühlvoll nach hinten.

W6 Tipp:

Sie sollten immer mehrere Lagen Stoff zusammennähen. Bei stark auswellenden Stoffen empfehlen wir Ihnen, den Stoff zusätzlich mit W6 Stickklebevlies oder wasserlöslichem Vlies von W6 zu stabilisieren.

Platzieren Sie das Vlies unterhalb des Stoffes oder legen Sie es zwischen die Stofflagen.

Bei elastischen Stoffen kann der W6 Obertransport Nähfuß zum Stabilisieren beitragen.

10.6 Gerades Führen an Stoffkanten

- Empfohlenes Sonderzubehör: Blindstichfuß



W6 VIDEO

Wir haben zu diesem Abschnitt ein Video vorbereitet. Scannen Sie einfach diesen QR Code mit Ihrem Handy. Alternativ besuchen Sie:

<https://1615pro.w6-wertarbeit.app/gerade-naehen>

1. Der Blindstichfuß mit seiner hellen Kantenführung ermöglicht das korrekte Führen an langen Stoffkanten. Durch das Drehen am Rädchen variieren Sie die Position der Nadel vom Geradstich auf dem Stoff.

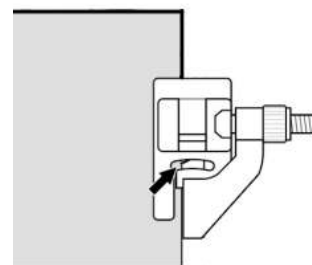

2. In unserem Beispiel haben wir den Geradstich (Programm Nr. 9) ausgewählt und die rote Naht genäht. Danach haben wir die Position des Geradstiches durch Drehen am Rädchen des Blindstichfußes verändert und die blaue Naht genäht.

3. Wählen Sie die gewünschte Position des Geradstiches aus und beginnen Sie den Nähvorgang.

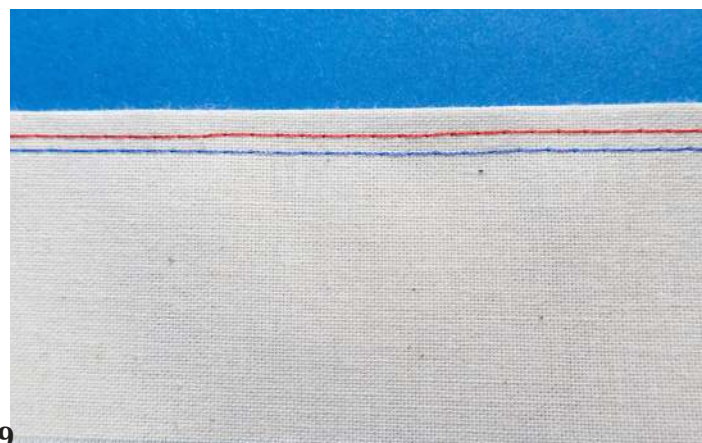

10.7 Nähen mit der Zwillingsnadel

- Empfohlener Nähfuß: Standard Zickzackfuß
- Empfohlene Fadenspannung: normal (4) oder reduzieren.
- Empfohlene Nadeln:
W6 Zwillingsnadel 4mm zum Saumnähen oder
W6 Zwillingsnadel 2mm um Muster zu nähen
- Empfohlenes Sonderzubehör:
W6 Wasserlösliches Vlies



W6 VIDEO

Wir haben zu diesem Abschnitt ein Video vorbereitet. Scannen Sie einfach diesen QR Code mit Ihrem Handy. Alternativ besuchen Sie:

<https://1615pro.w6-wertarbeit.app/twin>

Achtung:

Den Nadeleinfädler nicht verwenden.

Erläuterungen zur Zwillingsnadel 2.0mm

Mit der Zwillingsnadel 2.0 und zwei verschiedenen Oberfäden können interessante Zierstiche erzeugt werden. Erstellen Sie immer ein Muster, um die für einen bestimmten Zweck am besten geeignete Einstellungen herauszufinden.

W6 Tipp:

Bei der Zwillingsnadel 2.0 immer zwingend den Stich prüfen. Ein nicht Prüfen führt zu Beschädigungen am Nähfuß und der Zwillingsnadel 2.0.

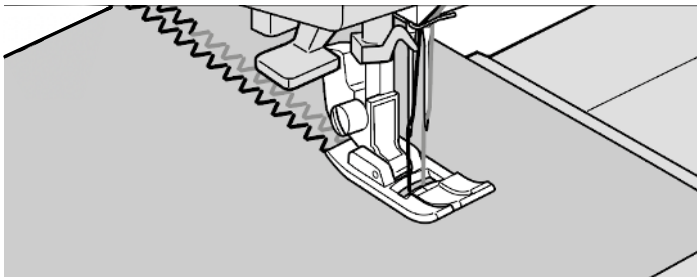

Erläuterungen zur Zwillingsnadel 4.0mm

Im folgenden Beispiel wird ein Saum für eine T-Shirt Naht mit der Zwillingsnadel Stärke 4.0mm genäht. Programm Geradstich Nadelposition Mitte.

Achtung:

Zur Vermeidung von Unfällen.

Verwenden Sie nur die für diese Maschine vorgesehene Nadel. Andere Nadeln könnten abbrechen. Der Nadeleinfädler kann nicht verwendet werden.

Fädeln Sie jedes Nadelöhr per Hand ein.

Verwenden Sie zwingend niemals den Nadeleinfädler

1. Entfernen Sie die Einzelnadel und führen Sie die Zwillingsnadel ein.



W6 Tipp:

Legen Sie ggf. Wasserlösliches W6 Vlies unter den Stoff falls der Stoff sich stark wellt oder ausdehnt oder zwischen den Stoff um ein Verziehen der Naht zu verhindern.

2. Fädeln Sie den ersten Oberfaden wie gewohnt ein.

- Fädeln Sie den Faden per Hand von vorn nach hinten durch das linke Nadelöhr.



3. Drücken Sie den zusätzlichen 2. Garnrollenhalter mit der Filzscheibe in das Loch.



4. Stecken Sie eine zweite Garnrolle auf.



5. Fädeln Sie den zweiten Faden genau wie den ersten ein. Sie erhalten ein besseres Nähergebnis, wenn Sie den Faden nicht durch die Fadenführung am Nadelkolben führen. • Fädeln Sie den Faden per Hand von vorn nach hinten durch das rechte Nadelöhr.

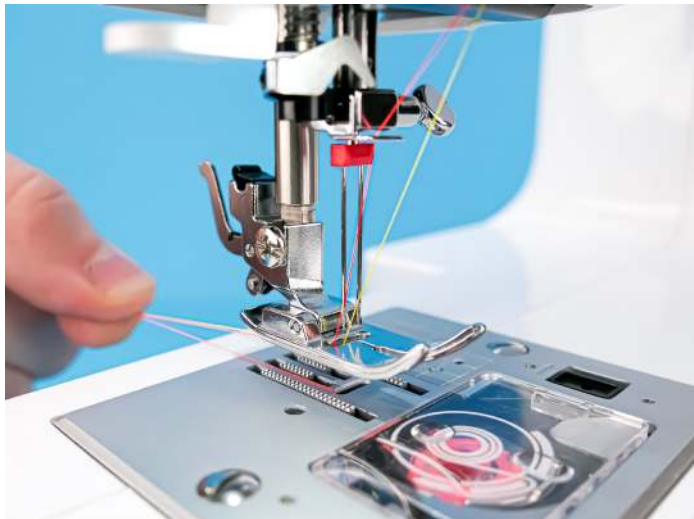

Achtung:

Zur Vermeidung von Unfällen. Testen Sie immer den ausgewählten Stich. Wenn Sie nicht testen, trifft die Nadel möglicherweise auf die Stichplatte und bricht ab.

6. Nähen Sie Ihr Projekt.



Hinweis:

Je nach Stoffart kann das Nahtbild der Zwillingnadel unterschiedlich aussehen.

W6 Tipp:

Bei stark auswellenden Stoffen, wie z.B. Jersey, empfehlen wir W6 Vlies oder wasserlösliches Vlies von W6 unterhalb des Stoffes oder zwischen den Stofflagen zu platzieren.

Sollten Sie eine professionelle Naht, wie in der Textilindustrie üblich bevorzugen, dann empfehlen wir Ihnen den Kauf unserer Coverlock W6 N 707D Freiarm.



10.8 Reißverschluss einnähen

- Empfohlener Nähfuß: Reißverschlussfuß
- Empfohlene Fadenspannung: 4
- Empfohlene Nadeln: W6 Super Stretch

1. Mit dem Standard Nähfuß bis zur Reißverschlussgabelung Geradstiche nähen und Verstärkungsstiche mittels Taste „Rückwärts“ nähen. Dann bis zum Stoffrand weiter heften. a: Heftnaht, b: Reißverschlussgabelung, c: Verstärkungsnaht, d: Stoffrückseite, e: Rückseite des Reißverschlusses.

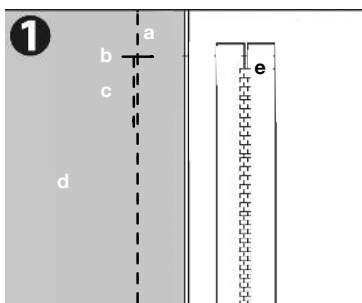

2. Die Nahtzugabe auseinander falten, den Reißverschluss in die Mitte legen und heften.

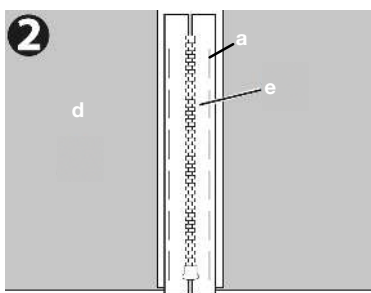

3. Befestige den Reißverschlussfuß. Befestige die linke Seite des Nähfußstifts an dem Nähfußhalter, wenn du die rechte Seite des Reißverschlusses nährst, und die rechte Seite des Nähfußstifts an dem Halter, wenn du die linke Seite des Reißverschlusses nährst.

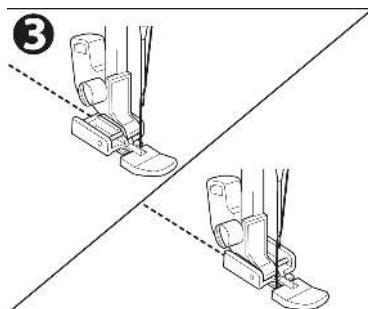

4. Den Reißverschlussfuß entfernen, den einseitigen Reißverschlussfuß unter den Nähfußhalter legen und befestigen. Auf der Stoffoberseite nähen. Den Heftfaden herausziehen.

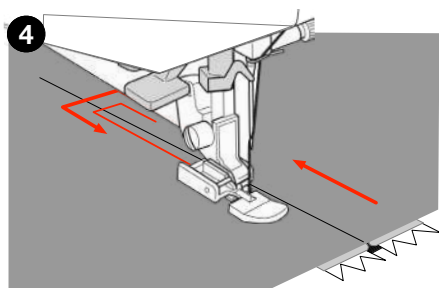

W6 Tipp:

Um den Reißverschluss während des Nähens zu öffnen:

1. Hören Sie auf zu nähen, bevor Sie den a: Schieber erreichen. Wenn die Nadel in der oberen Stellung steht, senken Sie diese in den Stoff.
2. Heben Sie den Nähfuß an oder ggf. Nähfuß entfernen.
3. Öffnen Sie den Reißverschluss.
4. Senken Sie den Nähfuß und fahren Sie mit dem Nähen fort.

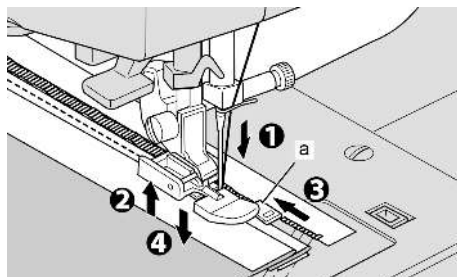

10.9 Kantenlineal



W6 VIDEO

Wir haben zu diesem Abschnitt ein Video vorbereitet. Scannen Sie einfach diesen QR Code mit Ihrem Handy. Alternativ besuchen Sie:

<https://1615pro.w6-wertarbeit.app/kantenlineal>

Das Kantenlineal kann benutzt werden, um den Stoff sauber und gerade zu führen.

1. Schieben Sie das Kantenlineal von rechts nach links in den vorgegebenen schwarzen Schaftkanal auf der Rückseite des Fußhalters.

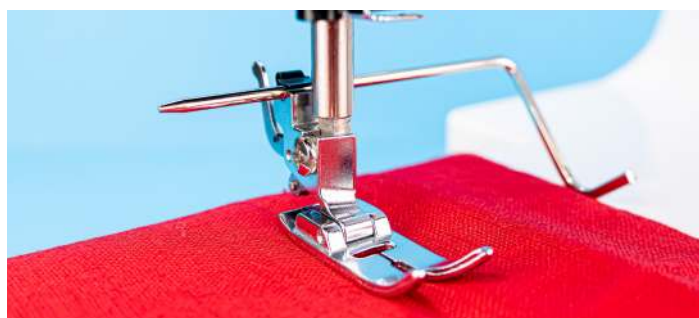

2. Durch das Senken der rechten Seite Führungskante vom Kantenlineal auf die gebügelte Stoffkante, wird der Stoff gerade geführt.

10.10 Obertransportfuß

- Zugelassene Programme: Geradstich 6 - 10 und elastischer Zickzack 13
- Empfohlene Fadenspannung: 4
- Empfohlene Nadeln: W6 Super Stretch
- Empfohlenes Sonder Zubehör:
- Obertransportfuß



W6 VIDEO

Wir haben zu diesem Abschnitt ein Video vorbereitet. Scannen Sie einfach diesen QR Code mit Ihrem Handy. Alternativ besuchen Sie:

<https://1615pro.w6-wertarbeit.app/obertransport>

Anwendung:

Der Obertransportfuß findet seine Anwendung bei schwer zu transportierenden Stoffen (z.B. glatten und stark dehnbaren Stoffarten). Der Stoff wird dann durch die doppelte Zahnung perfekt genäht.



W6 OBERTRANSPORTFUß

Scannen Sie einfach diesen QR Code mit Ihrem Handy. Sie können dann bei uns im W6 Shop den W6 Obertransportfuß erwerben. Alternativ besuchen Sie:

<https://1615pro.w6-wertarbeit.app/obertransport-neu>



1. Stellen Sie den Nähfuß-Hebel nach oben und entfernen Sie den Nähfuß und Nähfußhalter.

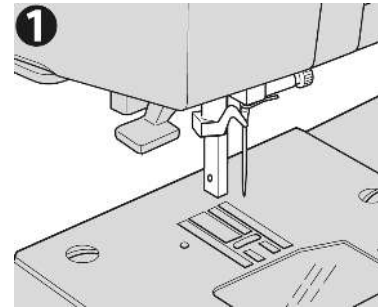

2. Achten Sie darauf, dass der Arm des Obertransportfußes auf dem Schaft der Nadel-Halteschraube aufliegt.

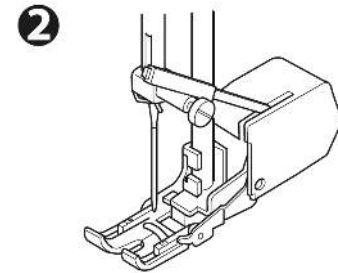

3. Stecken Sie den Obertransportfuß von links nach rechts auf die Nadelstange.

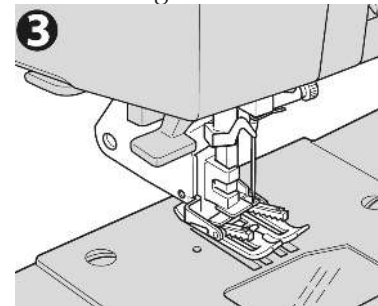

4. Befestigen Sie den Nähfuß mit der Schraube.

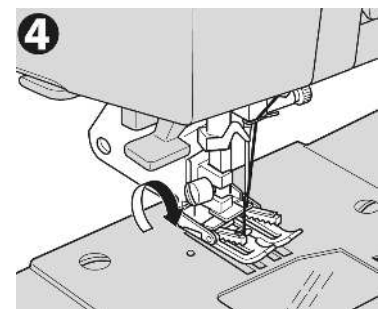

W6 Tipp:

Halten Sie den Oberfaden am Anfang des Nähvorganges leicht fest und nähen Sie mit langsamer Geschwindigkeit.

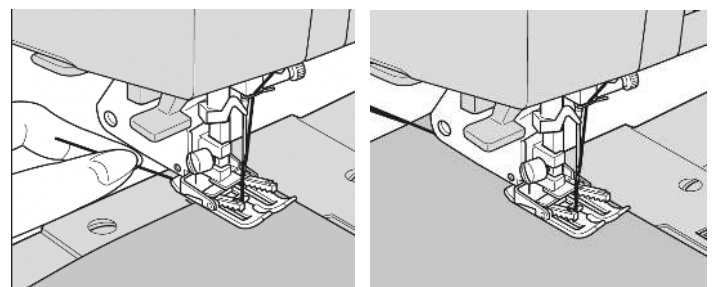

10.11 ✂ Premium Nähprojekte 🌈 und weitere Nähtipps online



➔ W6 KINDER RUCKZUCK-ROCK

Wir haben für diese Nähmaschine eine Premium Anleitung mit Schnittmuster und einer Schritt für Schritt Anleitung für Sie vorbereitet. Scannen Sie einfach diesen QR Code mit Ihrem Handy. Alternativ besuchen Sie:

<https://1615pro.w6-wertarbeit.app/kinderrock>



➔ W6 SCHAL

Wir haben für diese Nähmaschine eine Premium Anleitung mit Schnittmuster und einer Schritt für Schritt Anleitung für Sie vorbereitet. Scannen Sie einfach diesen QR Code mit Ihrem Handy. Alternativ besuchen Sie:

<https://1615pro.w6-wertarbeit.app/schal>



➔ W6 BABY HOSE

Wir haben für diese Nähmaschine eine Premium Anleitung mit Schnittmuster und einer Schritt für Schritt Anleitung für Sie vorbereitet. Scannen Sie einfach diesen QR Code mit Ihrem Handy. Alternativ besuchen Sie:

<https://1615pro.w6-wertarbeit.app/babyhose>



➔ W6 RUCKSACK

Wir haben für diese Nähmaschine eine Premium Anleitung mit Schnittmuster und einer Schritt für Schritt Anleitung für Sie vorbereitet. Scannen Sie einfach diesen QR Code mit Ihrem Handy. Alternativ besuchen Sie:

<https://1615pro.w6-wertarbeit.app/rucksack>





💡 WEITERE W6 TIPPS ONLINE!

Weitere W6 Tipps findest du auf der W6 Internetseite unter Nähideen: Nähtipps. Scannen Sie einfach diesen QR Code mit Ihrem Handy. Alternativ besuchen Sie: <https://1615pro.w6-wertarbeit.app/naehtipps>

11 **Wartungsarbeiten, die von Ihnen durchzuführen sind!**

In diesem Kapitel zeigen wir Ihnen einige praktische Tipps rund um das Nähen:

-  **All-Inklusive Inspektion zum Festpreis**.....(Kapitel 11.1)
- Metallstichplatte prüfen(Kapitel 11.2)
- Spulenträger auf Beschädigungen untersuchen(Kapitel 11.3)
- Greiferbereich reinigen(Kapitel 11.4)
- Einfädler reparieren oder austauschen.....(Kapitel 11.5)
- Maschinenbeleuchtung.....(Kapitel 11.6)
-  **Nähmaschinen-Ersatzteile – Kleine Teile mit großer Wirkung**.....(Kapitel 11.7)
- Entsorgung.....(Kapitel 11.8)

11.1 **All-Inklusive Inspektion zum Festpreis**

Ihre W6 Nähmaschine braucht eine gewisse Grundpflege und Reinigung, damit die Stichqualität erhalten bleibt. Damit Sie diese Arbeiten ohne viel Aufwand selbstständig durchführen können, hat Ihnen das W6 Werkstatt Team eine geeignete Pflegeanleitung zusammengestellt. War Ihre Nähmaschine sehr häufig im Näheinsatz, dann müssen Staubflusen und Ablagerungen regelmäßig entfernt werden. Es gibt Bereiche an Ihrer Nähmaschine, die Sie im Rahmen der üblichen Reinigungsarbeiten nicht erreichen können.

Ist das Nahtbild trotz einer gründlichen Reinigung Ihrerseits nicht mehr einwandfrei?

Ihre W6 Nähmaschine wird immer lauter?

Dann sollten Nähstaub oder Fadenreste aus Lagern und Wellen professionell entfernt werden. Auch das harmonische Zusammenspiel von Greifer und Nadelstange sollte in gewissen Abständen nachjustiert werden, da dieses auch durch unkontrolliertes Ziehen am Stoff, Schmutzablagerungen oder Nadeleinschläge in Mitleidenschaft gezogen werden kann. Eine gründliche Reinigung und Wartung im Rahmen der Inspektion durch unsere W6 Meisterwerkstatt wird das Problem beheben. Eine kostenpflichtige Inspektion in regelmäßigen Abständen führt zu einem ruhigen Lauf, einem beständig guten Nahtbild und fördert die Langlebigkeit Ihrer Nähmaschine.

W6 WERTARBEIT empfiehlt allen Vielnähern eine jährliche Inspektion.

Anderen Nutzern empfehlen wir, eine Inspektion alle 2 bis 4 Jahre zu buchen.

Buchen Sie selbstständig auf unserer Internetseite www.w6-wertarbeit.de Ihre Inspektion zum Festpreis, d.h. es entstehen Ihnen keine weiteren Kosten.



 **W6 Festpreis Inspektion bei W6**

Scannen Sie einfach diesen QR Code mit Ihrem Handy. Sie können dann die W6 Festpreis Inspektion bei uns im W6 Shop erwerben. Alternativ besuchen Sie: <https://1615pro.w6-wertarbeit.app/inspektion>

11.2 Metallstichplatte prüfen.

Das Nahtbild Ihrer Nähmaschine kann erheblich beeinträchtigt werden, wenn der Unterfaden an einer beschädigten Metallstichplatte hängen bleibt.

! GEFAHR!

Beachten Sie immer zwingend zu jeder Zeit alle Sicherheitshinweise dieser Maschine im Kapitel 1.

Lesen Sie diese vor jeder Anwendung erneut zwingend und vollständig durch.

Die Nähmaschine muss aus sein



1. Lösen Sie mit dem rundflächigen Metallschraubendreher die zwei Schrauben der Metallstichplatte.

Die Nähmaschine muss aus sein

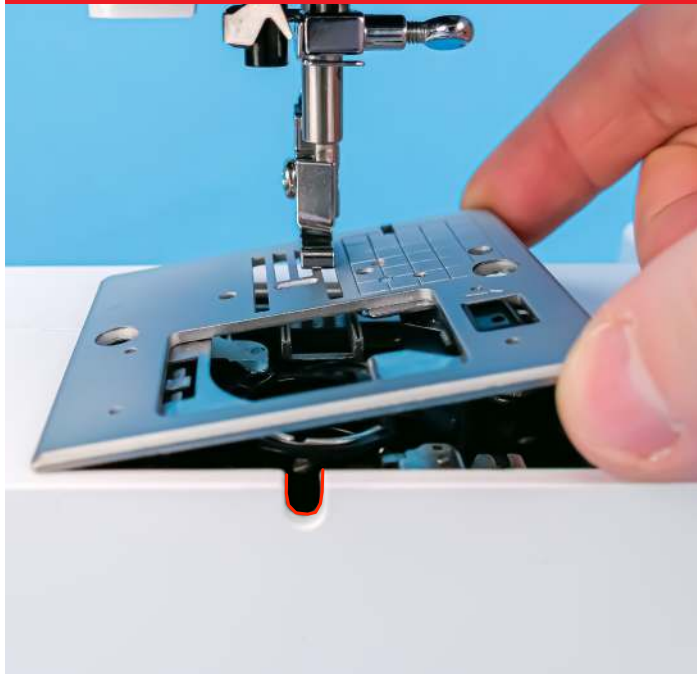

2. Heben Sie die Metallstichplatte. Sie können die Metallstichplatte mit den Fingern von Ihnen anheben.

Die Nähmaschine muss aus sein

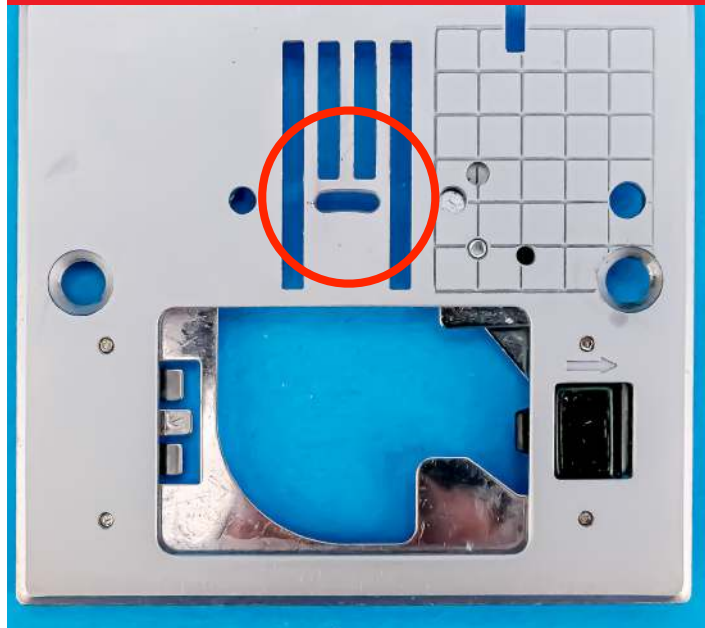

3. Prüfen Sie die Ober- und Unterseite der Metallstichplatte auf Beschädigungen wie z.B. Nadeleinschläge. Fokussieren Sie Ihre Aufmerksamkeit besonders auf den Nadeleinstichbereich. (Siehe Foto)

Die Nähmaschine muss aus sein



4. Kleinere Nadeleinschläge auf der Metallstichplatte können Sie mit feinem Schmirgelpapier der Körnung 800 entfernen.



5. Ist die Metallstichplatte durch Nadeleinschläge zu stark beschädigt, muss diese zwingend ausgewechselt werden. Über unseren W6 Wertarbeit Internetshop / Service / Ersatzteile können Sie eine neue Metallstichplatte bestellen.

Die Metallstichplatte wurde geprüft.

Die Nähmaschine muss aus sein



💡 W6 TIPP: Spulenträger prüfen

Wenn Sie Einschläge auf der Metallstichplatte haben, dann haben Sie auch meistens gleichzeitig Einschläge auf dem Spulenträger oder auf Ihrem W6 Metallnähfuß. Kontrollieren Sie jedes eigene Teil auf Beschädigungen und schleifen Sie diese ggf. weg. Alternativ empfehlen wir den Austausch der defekten Teile.

🛒 W6 Metallstichplatte für die W6 N 1615 Pro

Scannen Sie einfach diesen QR Code mit Ihrem Handy. Sie können dann die W6 Metallstichplatte für die W6 N 1615 Pro bei uns im W6 Shop erwerben. Alternativ besuchen Sie:

<https://1615pro.w6-wertarbeit.app/stichplatte-neu>



📺 W6 VIDEO: 11.2 Metallstichplatte prüfen

Wir haben zu dem Abschnitt 11.2 ein Video vorbereitet. Scannen Sie einfach diesen QR Code mit Ihrem Handy.

Alternativ besuchen Sie: <https://1615pro.w6-wertarbeit.app/stichplatte-pruefen>

11.3 Spulenträger auf Beschädigungen untersuchen

Es gibt ein Vorgehensweisen, um einen Spulenträger auf Beschädigungen zu untersuchen:

! GEFAHR!

Beachten Sie immer zwingend zu jeder Zeit alle Sicherheitshinweise dieser Maschine im Kapitel 1.

Lesen Sie diese vor jeder Anwendung erneut zwingend und vollständig durch.

👉 **WICHTIG: Vorbereitung um sichtbare Beschädigungen entdecken**

800er Schmirgelpapier liegt bereit. Der Nähfuß ist in der oberen Position eingerastet. Die Metallstichplatte wurde demontiert. Die W6 Kunststoffspule wurde aus dem schwarzen Spulenträger entfernt.

Die Nähmaschine muss aus sein



1. Lösen Sie mit dem rundflächigen Metallschraubendreher die zwei Schrauben der Metallstichplatte.

Die Nähmaschine muss aus sein

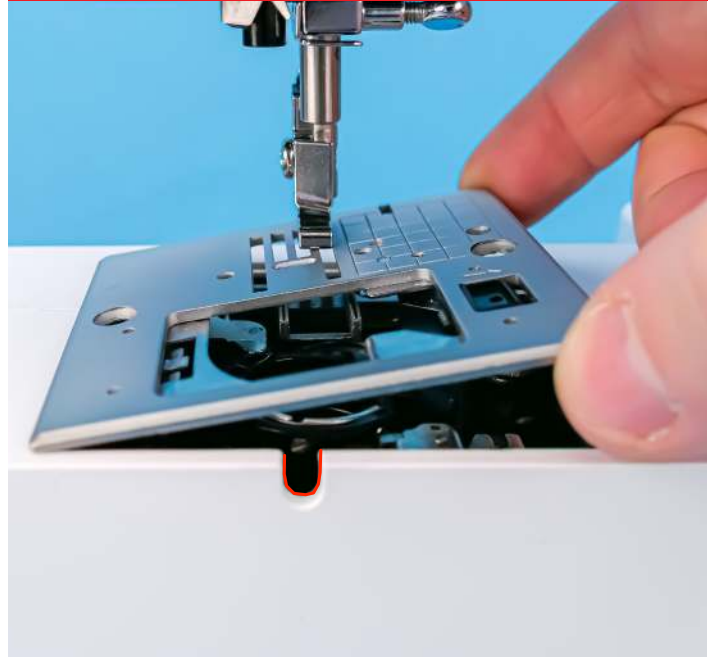

2. Heben Sie die Metallstichplatte. Sie können die Metallstichplatte mit dem Finger von Ihnen anheben.

Die Nähmaschine muss aus sein



3. Nehmen Sie den schwarzen Spulenträger raus.

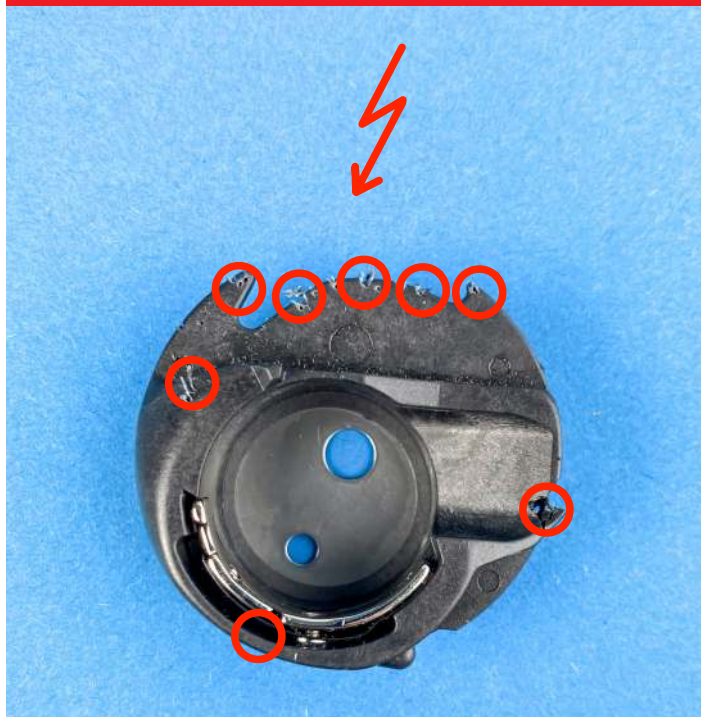

3. Kontrollieren Sie den schwarzen Spulenträger auf sichtbare Nadeleinschläge oder Beschädigungen. Fahren Sie mit dem Zeigefinger über alle Bereiche des schwarzen Spulenträgers. Schmirgeln Sie zwingend alle kleinen Beschädigungen, die Sie entdecken, mit 800er Schmirgelpapier weg. Die roten Kreise auf dem Foto geben Ihnen Anhaltspunkte, wo sich Nadeleinschläge auf Ihrem schwarzen Spulenträger befinden könnten.



4. Ist der Spulenträger durch Nadeleinschläge zu stark beschädigt, muss dieser zwingend ausgewechselt werden. (Das Foto zeigt einen neuen unbeschädigten schwarzen Spulenträger) Über unseren W6 Wertarbeit Internetshop / Service / Ersatzteile können Sie einen neuen Spulenträger bestellen. Der Spulenträger wurde auf sichtbare Beschädigungen überprüft.

💡 W6 TIPP: Metallstichplatte prüfen

Wenn Sie Einschläge auf dem Spulenträger haben, dann haben Sie auch meistens gleichzeitig Einschläge auf der Metallstichplatte oder auf Ihrem W6 Metallnähfuß. Kontrollieren Sie jedes eigene Teil auf Beschädigungen und schleifen Sie diese ggf. weg. Alternativ empfehlen wir den Austausch der defekten Teile.



📱 W6 VIDEO: 11.3 Spulenträger auf Beschädigungen untersuchen

Wir haben zu dem Abschnitt 11.3 ein Video vorbereitet. Scannen Sie einfach diesen QR Code mit Ihrem Handy.

Alternativ besuchen Sie: <https://1615pro.w6-wertarbeit.app/spulentraeger-pruefen>



🛒 W6 Spulenträger für die W6 N 1615 Pro

Scannen Sie einfach diesen QR Code mit Ihrem Handy. Sie können dann den W6 Spulenträger für die W6 N 1615 Pro bei uns im W6 Shop erwerben. Alternativ besuchen Sie: <https://1615pro.w6-wertarbeit.app/spuelentraeger-neu>

11.4 Greiferbereich reinigen

Reinigen Sie den Bereich um und unter dem schwarzen Spulenträger regelmäßig.

! GEFAHR!

Beachten Sie immer zwingend zu jeder Zeit alle Sicherheitshinweise dieser Maschine im Kapitel 1.

Lesen Sie diese vor jeder Anwendung erneut zwingend und vollständig durch.

👉 WICHTIG: Vorbereitung zur Reinigung

Demontieren Sie die Metallstichplatte.

Entfernen Sie die W6 Kunststoffspule.

Entfernen Sie den schwarzen Spulenträger.

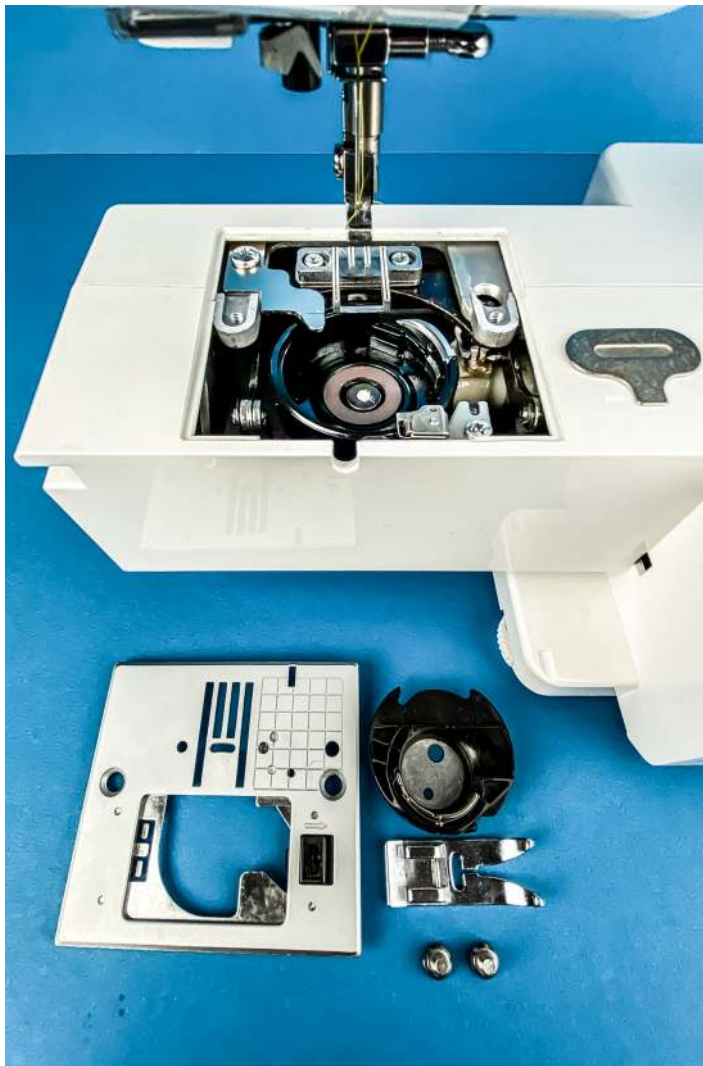

1. Entfernen Sie den Spulenträger aus der Maschine.

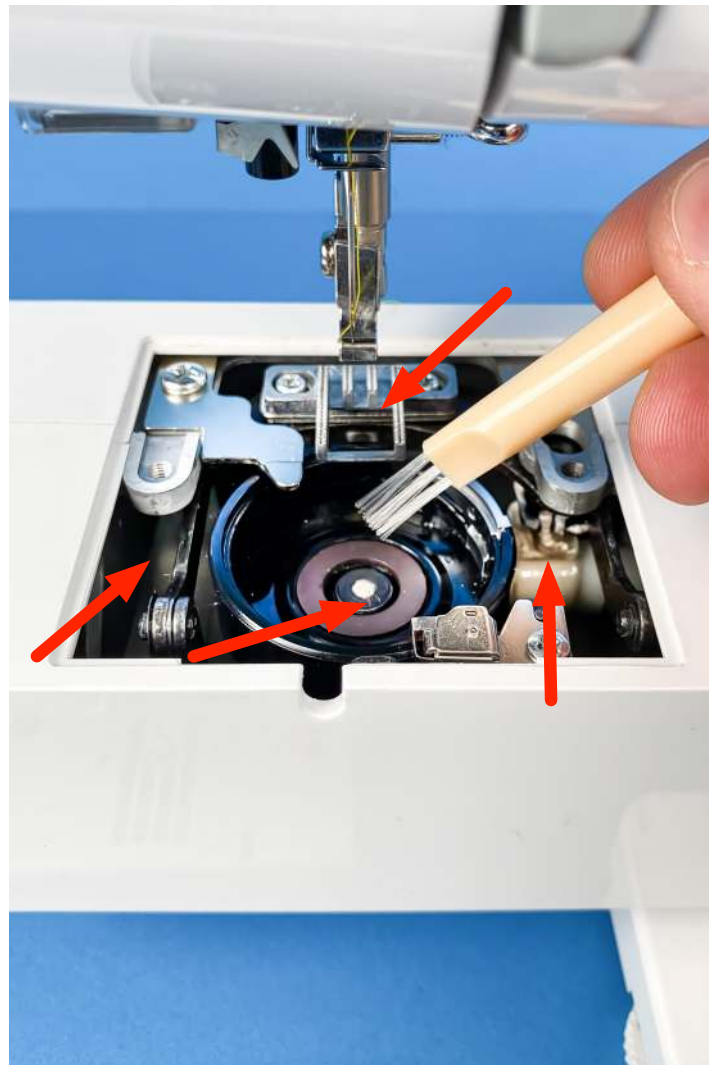

2. Reinigen Sie den im Foto markierten Bereich von Fadenresten und Nähstaub, z.B. mit einem W6 Reinigungspinsel. Sie können diesen Bereich auch vorsichtig mit einem Staubsauger reinigen. Reinigen Sie auch zwischen den Metalltransporteuren.



📺 **W6 VIDEO: 11.4 Greiferbereich reinigen.**

Wir haben zu dem Abschnitt 11.4 ein Video vorbereitet. Scannen Sie einfach diesen QR Code mit Ihrem Handy.

Alternativ besuchen Sie: <https://1615pro.w6-wertarbeit.app/maschinereinigen>

11.5 Einfädler reparieren oder austauschen



GEFAHR!

Beachten Sie immer zwingend zu jeder Zeit alle Sicherheitshinweise dieser Maschine im Kapitel 1.

Lesen Sie diese vor jeder Anwendung erneut zwingend und vollständig durch.

Überprüfen Sie ob der kleine Fanghacken vom Einfädler genau in der Mitte des Metalleinfädlers liegt. Ist der kleine Metallhacken verbogen gehen Sie folgendermaßen vor:

- Schieben Sie den Einfädler an den beiden Einkerbungen nach unten.
- Damit entfernen Sie den Einfädler von dem Stab.
- Nehmen Sie z.B. eine Damenmetallfingernagelfeile
- Biegen Sie mit der Nagelfeile den Metallhacken leicht in die Mittel zurück.
- Setzen Sie den Einfädler in die Einkerbung des Stabes.
- Schieben Sie den Einfädler an dem Stab nach oben und drücken Sie den Einfädler nach oben.
- Der Einfädler rastet ein und sitzt fest.
- Alternativ können Sie ein neuen Einfädler auf der W6 Webseite erwerben.



 **W6 Einfädler für die W6 N 1615 Pro**

Scannen Sie einfach diesen QR Code mit Ihrem Handy. Sie können dann den W6 Einfädler für die W6 N 1615 Pro bei uns im W6 Shop erwerben. Alternativ besuchen Sie: <https://1615pro.w6-wertarbeit.app/neuereinfaedler>



 **W6 VIDEO: 11.5 Einfädler reparieren oder austauschen**

Wir haben zu dem Abschnitt 11.5 ein Video vorbereitet. Scannen Sie einfach diesen QR Code mit Ihrem Handy.

Alternativ besuchen Sie: <https://1615pro.w6-wertarbeit.app/einfaedlerreparieren>

11.6 Maschinenbeleuchtung

! GEFAHR!

Beachten Sie immer zwingend zu jeder Zeit alle Sicherheitshinweise dieser Maschine im Kapitel 1.

Lesen Sie diese vor jeder Anwendung erneut zwingend und vollständig durch.

Die Maschine ist mit wartungsfreiem LED-Licht ausgestattet.

Bei Ausfall der LED-Lampe kontaktieren Sie bitte den W6 WERTARBEIT Kundendienst.

11.7 Nähmaschinen-Ersatzteile – Kleine Teile mit großer Wirkung

! GEFAHR!

Beachten Sie immer zwingend zu jeder Zeit alle Sicherheitshinweise dieser Maschine im Kapitel 1.

Lesen Sie diese vor jeder Anwendung erneut zwingend und vollständig durch.

Bei einer Maschine ist es ab und zu nötig, Komponenten auszutauschen. Das gilt auch für Ihre Nähmaschine. Ist ein Teil nicht mehr intakt, kann dies den gesamten Arbeitsprozess beeinträchtigen oder sogar stoppen. Mit einem Original-Ersatzteil leisten Sie zügig Abhilfe und Sie verbessern die Langlebigkeit Ihrer Nähmaschine.

Daher stellen wir von W6 Wertarbeit Ihnen ein umfangreiches Sortiment an hochwertigen Nähmaschinen-Ersatzteilen zur Verfügung. Die angebotenen Komponenten können Sie mit wenig Aufwand leicht selbst austauschen. Schon funktioniert Ihre Nähmaschine wieder reibungslos!

Original W6 Nähmaschinen-Ersatzteile

Scannen Sie einfach diesen QR Code mit Ihrem Handy. Sie können dann original W6 Nähmaschinen-Ersatzteile uns im W6 Shop erwerben. Alternativ besuchen Sie:

<https://1615pro.w6-wertarbeit.app/ersatzteile>



11.8 Entsorgung

! GEFAHR!

Beachten Sie immer zwingend zu jeder Zeit alle Sicherheitshinweise dieser Maschine im Kapitel 1.

Lesen Sie diese vor jeder Anwendung erneut zwingend und vollständig durch.

Dieses Produkt darf am Ende seiner Lebensdauer nicht über den normalen Haushaltsabfall entsorgt werden. Es muss an einem Sammelpunkt für das Recycling von elektrischen und elektronischen Geräten abgegeben werden. Das Symbol auf dem Produkt, der Gebrauchsanleitung oder der Verpackung weist darauf hin.

Die Werkstoffe sind gemäß ihrer Kennzeichnung wiederverwertbar. Mit der Wiederverwendung, der stofflichen Verwertung oder anderen Formen der Verwertung von Altgeräten leisten Sie einen wichtigen Beitrag zum Schutze unserer Umwelt. Bitte erfragen Sie bei der Gemeindeverwaltung die zuständige Entsorgungsstelle.

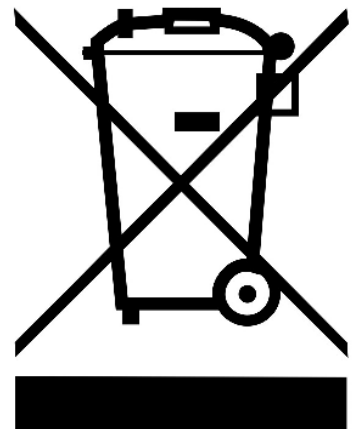

12 Hilfe / FAQ

- **SOS** **Fehlersuchtipps**(Kapitel 12.1)
- **Service Informationen**.....(Kapitel 12.2)
- EG-Konformitätserklärung(Kapitel 12.3)
- Technisches Datenblatt(Kapitel 13.4)

12.1 **SOS** Fehlersuchtipps



Beachten Sie immer zwingend zu jeder Zeit alle Sicherheitshinweise dieser Maschine im Kapitel 1.
Lesen Sie diese vor jeder Anwendung erneut zwingend und vollständig durch.

Hier finden Sie eine Übersicht möglicher Fehlerquellen. Oft sind es nur Kleinigkeiten, die zu einem schlechten Nahtbild oder Nähproblemen (Fadenreißen, Schlaufen, Blockieren, Haken des Fadens etc.) führen. Wenn Sie den Fehler nicht selbstständig beheben können, wenden Sie sich bitte vertrauensvoll an den W6 Kundenservice. Wir helfen Ihnen sehr gerne!

A Vor dem Nähen:

Problem	Ursache	Lösung	Kapitel
Einfädelhilfe funktioniert nicht	Nadel ist nicht in der korrekten Einfädelposition.	Bringen Sie mit dem Handrad den Fadengeber in die höchste Position.	4.1 Regel 5
	Nadel ist nicht korrekt eingesetzt.	Setzen Sie eine neue original W6 Nadel richtig ein.	5.3 und 5.4
	Nadel ist verbogen, abgenutzt oder entspricht nicht der Norm.	Setzen Sie eine neue original W6 Nadel vom Typ 130/705 H ein.	3.7 und 5.4
	Nadeleinfädler ist beschädigt.	Untersuchen Sie den Einfädler auf Beschädigungen. Reparieren Sie diesen nach der Anleitung oder tauschen Sie diesen ggf. aus.	11.5 und 11.7
	Eine nicht mit der Einfädelhilfe kompatible Nadel wurde eingesetzt. Die Einfädelhilfe funktioniert nur mit original W6 Nadeln mit einer Stärke von mindestens 75 und bis 90.	Fädeln Sie den Faden per Hand von vorne nach hinten durch das Nadelöhr. Untersuchen Sie den Einfädler auf Beschädigungen. Reparieren Sie diesen nach der Anleitung oder tauschen Sie diesen ggf. aus.	7.2 und 11.5 und 11.7
	Altes, minderwertiges, zu dickes, zu dünnes Garn / Baumwollgarn wird benutzt.	Nutzen Sie ausschließlich unser fadenspannungsfreundliches und fusselfreies W6 Garn.	3.7

Problem	Ursache	Lösung	Kapitel
Unterfaden wird nicht korrekt aufgespult	Oberfaden wurde nicht korrekt zum Aufspulen eingefädelt.	Beachten Sie das Fadenführungsschema zum Aufspulen den Unterfadens auf der Nähmaschine.	6.2
	Der Oberfaden ist nicht korrekt in der runden Fadenführung zum Aufspulen der W6 Kunststoff-Unterfadenspule verlaufen.	Schauen Sie sich bitte die Seite 57 an.	6.2
	Die leere W6 Kunststoffspule ist nicht korrekt auf der Spulervelle eingerastet.	Stecken Sie die Spule so auf die Spulervelle, dass diese hörbar einrastet.	6.2
	Es wurde keine original W6 Kunststoffspule benutzt.	Bitte benutzen Sie nur original W6 Kunststoffspulen, da Spulen anderer Hersteller nicht passgenau sind.	3.7
	Altes, minderwertiges, zu dickes, zu dünnes Garn / Baumwollgarn wird benutzt.	Nutzen Sie ausschließlich unser fadenspannungsfreundliches und fusselfreies W6 Garn.	3.7
	Führen Sie eine Sichtprüfung ihrer aufgespulten Spule durch.	Eine korrekt aufgespulte Spule sehen unten im Bild. Sollte Ihre Spule nicht so wie im Bild aussehen, schauen Sie sich bitte das Video unten an.	6.2
Die Spule lässt sich nicht von der Spulervelle abziehen	Die Spule wurde zu fest aufgespult.	Schieben Sie die Spulervelle nach links. Spulen Sie die Spule per Hand so weit ab, bis sich die Spule ohne Probleme von der Spulervelle abziehen lässt. Alternativ können Sie versuchen Sie das Garn mit einer kleinen Schere von der Spule zu schneiden.	6.2

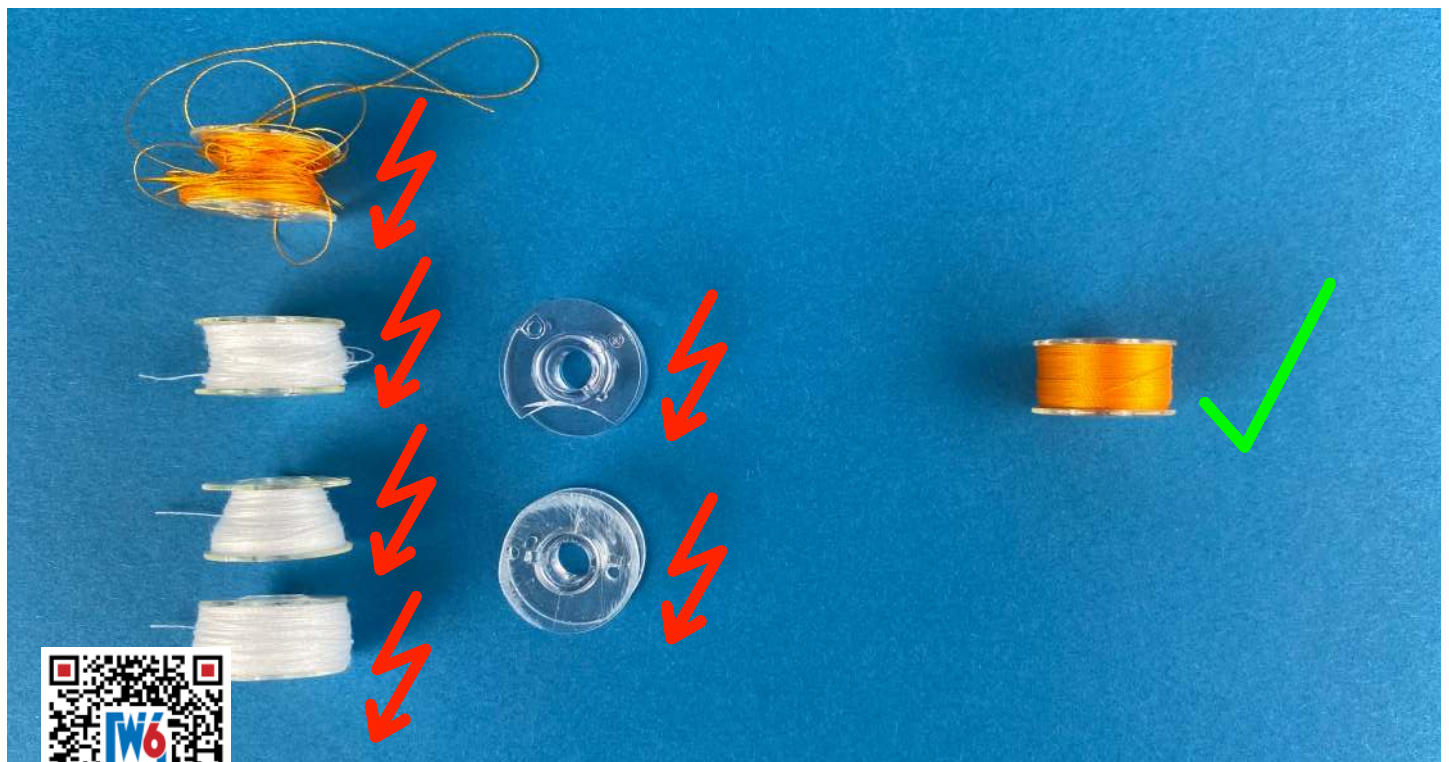

→ **W6 VIDEO: Neue W6 Kunststoffspule aufspulen**

Wir haben ein kurzes Video vorbereitet. Scannen Sie einfach diesen QR Code mit Ihrem Handy. Alternativ besuchen Sie: <https://1615pro.w6-wertarbeit.app/spule-aufspulen>

Problem	Ursache	Lösung	Kapitel
Unterfaden wird nicht hochgeholt	Nadel ist verbogen, abgenutzt oder entspricht nicht der Norm.	Setzen Sie eine neue original W6 Nadel vom Typ 130/705 H ein.	5.3 und 5.4
	Die volle W6 Kunststoffspule wurde nicht korrekt eingesetzt.	Setzen Sie die original W6 Kunststoffspule korrekt im schwarzen Spulenträger ein. Führen Sie zwingend die Zugprobe erneut durch.	6.3 und 6.4
	Beschädigungen an der Metallstichplatte, dem Nähfuß oder dem Spulenträger.	Prüfen Sie die Metallstichplatte auf Beschädigungen und Nadeleinschläge. Kontrollieren Sie den Nähfuß auf Beschädigungen und Nadeleinschläge. Prüfen Sie den Spulenträger auf Beschädigungen und Nadeleinschläge. Reinigen Sie den Greiferbereich. Tauschen Sie die beschädigten Teile ggf. aus.	11.2 und 11.3 und 11.4 und 11.7
	Altes, minderwertiges, zu dickes, zu dünnes Garn / Baumwollgarn wird benutzt.	Nutzen Sie ausschließlich unser fadenspannungsfreundliches und fusselfreies W6 Garn.	3.7
	Eine falsche, beschädigte oder abgenutzte Spule wurde eingesetzt.	Setzen Sie eine neue original W6 Kunststoffspule ein.	3.7 und Kapitel 6
	Die Nähmaschine ist nicht korrekt eingefädelt.	Fädeln Sie die Maschine komplett neu ein. Schauen Sie sich davor am besten das Video zu der optimalen Einfädung an.	Kapitel 6 und Kapitel 7
Nähmaschine startet nicht	Nähmaschine ist nicht korrekt eingeschaltet.	Schalten Sie die Maschine korrekt ein.	2.3
	Die Nähmaschine wurde über eine Mehrfachsteckdose mit dem Netz verbunden.	Nutzen Sie keine Mehrfachsteckdosen. (Gefahr der Überlast)	2.3
	Die LED Lampe ist defekt.	Kontaktieren Sie den W6 Kundenservice. Wir helfen Ihnen auf jeden Fall gern.	12.2
	Nähmaschine ist nicht korrekt angeschlossen.	Überprüfen Sie alle Steckverbindungen.	2.3
	Stoff ist zu dick oder zu schwer.	Wenn Sie den Stoff nicht durch gefühlvolles Drehen am Handrad mit der Nadel durchstechen können, ist dieser zu dick oder zu schwer.	
	Die Maschine befindet sich im Aufspulvorgang.	Drücken Sie die Spulervelle gefühlvoll zurück nach links.	6.2

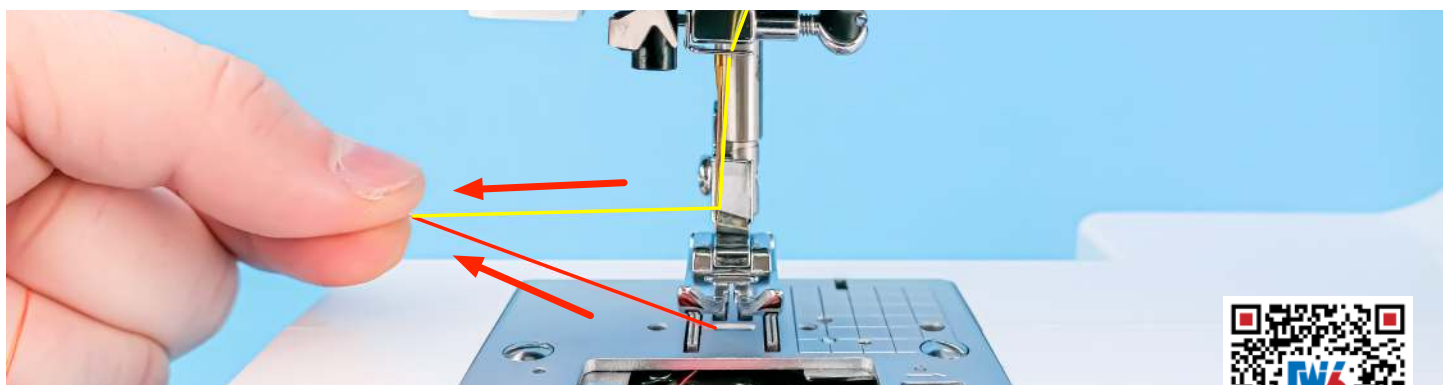

W6 VIDEO: Optimales Einfädeln

Wir haben ein kurzes Video vorbereitet. Scannen Sie einfach diesen QR Code mit Ihrem Handy. J-
 chen Sie: <https://1615pro.w6-wertarbeit.app/einfaedeln>



B Während des Nähens:

Problem	Ursache	Lösung	Kapitel
Nadel bricht	Nadel ist falsch eingesetzt.	Setzen Sie eine neue original W6 Nadel korrekt ein.	5.3 und 5.4
	Nadelhalteschraube ist nicht fest angezogen.	Ziehen Sie die Nadelhalteschraube mit der Hand zwingend handfest an.	5.4
	Nadel ist verbogen, abgenutzt oder entspricht nicht der Norm.	Setzen Sie eine neue original W6 Nadel vom Typ 130/705 H ein.	5.3 und 5.4
	Nadel passt nicht zum Stoff.	Nadel- und Stofftabelle / Garntipps beachten.	5.5
	Ausgewähltes Nähprogramm passt nicht zum Nähfuß.	Wählen Sie ein passendes Nähprogramm aus oder wechseln Sie den Nähfuß. Nutzen Sie ausschließlich original W6 Nähfüße, die für die Nähmaschine 1615Pro zugelassen sind.	9.2 bis 9.9 und 11.7
	Nadel passt nicht zum Stoff.	Nadel- und Stoffarttabelle / Garntipps beachten.	5.5
	Stichlänge wurde zu kurz gewählt.	Wählen Sie ein Programm mit einer großen Stichlänge aus. Z.B. Geradstich (Programm Nr. 10).	9.2
	Metallstichplatte ist durch Nadeleinschläge beschädigt.	Prüfen Sie die Metallstichplatte auf Beschädigungen und Nadeleinschläge. Kontrollieren Sie den Nähfuß auf Beschädigungen und Nadeleinschläge.	11.2 und 11.7
	Nähfuß ist durch Nadeleinschläge beschädigt.	Tauschen Sie den Nähfuß aus. Nutzen Sie ausschließlich original W6 Nähfüße, die für die Nähmaschine 1615Pro zugelassen sind.	11.7
	Spulenträger ist durch Nadeleinschläge beschädigt.	Prüfen Sie den Spulenträger auf Beschädigungen und tauschen Sie diesen ggf. aus.	11.3 und 11.7
	Es wurde während des Nähvorgangs am Stoff gezogen.	Ziehen Sie während des Nähvorgangs nie am Stoff.	Regel 4 und Kapitel 8
	Stoff ist zu dick oder zu schwer.	Wenn Sie den Stoff nicht durch gefühlvolles Drehen am Handrad mit der Nadel durchstechen, ist dieser zu dick oder zu schwer.	
	Eine falsche Spule wurde eingesetzt.	Setzen Sie eine original W6 Kunststoffspule ein.	3.7 und Kapitel 6
Mehre Stofflagen sind nicht geheftet oder geklammert.	Verbinden Sie zwingend mehre Stofflagen mit Heftfaden oder Klammern. Alternativ können Sie den W6 Obertransportfuß ggf. benutzen.	10.10	

Problem	Ursache	Lösung	Kapitel
Oberfaden reißt	Altes, minderwertiges Garn / Baumwollgarn reißt sehr schnell und flust.	Nutzen Sie ausschließlich unser fadenspannungs- und fusselfreies W6 Garn.	3.7
	Oberfaden ist nicht korrekt eingefädelt.	Fädeln Sie den Oberfaden erneut ein. Führen Sie zwingend die Zugprobe erneut durch.	7.1 und 7.2 und 7.3
	Metallstichplatte ist durch Nadeleinschläge beschädigt.	Prüfen Sie die Metallstichplatte und reparieren Sie diese oder tauschen Sie diese ggf. aus.	11.2 und 11.7
	Nähfuß ist durch Nadeleinschläge beschädigt.	Tauschen Sie den Nähfuß aus. Nutzen Sie ausschließlich original W6 Nähfüße, die für die Nähmaschine 1615Pro zugelassen sind.	11.7
	Spulenträger ist durch Nadeleinschläge beschädigt.	Prüfen Sie den Spulenträger auf Beschädigungen und tauschen Sie diesen ggf. aus.	11.3 und 11.7
	Oberfadenspannung ist zu hoch eingestellt.	Reduzieren Sie die Oberfadenspannung mit dem Oberfaden-Spannungseinstellrad auf den Wert 4.	4.2
	Nadel passt nicht zum Stoff.	Nadel- und Stofftabelle / Garntipps beachten.	5.5
	Nadel ist verbogen, abgenutzt oder entspricht nicht der Norm.	Setzen Sie eine neue original W6 Nadel vom Typ 130/705 H ein.	5.3 und 5.4
	Nadel ist falsch eingesetzt.	Setzen Sie eine neue original W6 Nadel korrekt ein.	5.3 und 5.4
	Oberfaden hat sich verknotet und hängt fest.	Entfernen Sie den Oberfaden. Fädeln Sie den Oberfaden neu ein. Führen Sie zwingend die Zugprobe erneut durch.	7.1 und 7.2 und 7.3
	Eine falsche Spule wurde eingesetzt.	Setzen Sie eine original W6 Kunststoffspule ein.	3.7 und Kapitel 6
Faden bildet Schlaufen auf der linken Stoffseite / unsauberes Nahtbild	Oberfaden ist nicht korrekt eingefädelt.	Fädeln Sie den Oberfaden erneut ein. Führen Sie zwingend die Zugprobe erneut durch.	7.1 und 7.2 und 7.3
	Nadel passt nicht zum Stoff.	Nadel- und Stofftabelle / Garntipps beachten.	5.5
Oberfadenspannung ist im Nahtbild zu hoch / niedrig	Unterfaden ist nicht korrekt eingefädelt.	Unterfaden korrekt im schwarzen Spulenträger einlegen. Führen Sie zwingend die Zugprobe erneut durch.	6.3 und 6.4
Unterfadenspannung ist im Stichbild zu hoch / niedrig	Oberfaden ist nicht korrekt eingefädelt.	Fädeln Sie den Oberfaden korrekt ein. Führen Sie zwingend die Zugprobe erneut durch.	7.1 und 7.2 und 7.3

Problem	Ursache	Lösung	Kapitel
Unterfaden reißt	Die volle W6 Kunststoffspule wurde nicht korrekt eingesetzt.	Setzen Sie die W6 Kunststoffspule korrekt im schwarzen Spulenträger ein. Führen Sie zwingend die Zugprobe erneut durch.	6.3 und 6.4
	Eine falsche Spule wurde eingesetzt.	Setzen Sie eine original W6 Kunststoffspule ein.	3.7 und Kapitel 6
	Die W6 Kunststoffspule ist beschädigt.	Ersetzen Sie die Spule durch eine neue W6 original Kunststoffspule	3.7 und Kapitel 6
	Die W6 Kunststoffspule ist unregelmäßig oder nicht stramm genug aufgespult.	Wickeln Sie die Spule per Hand ab und führen Sie den Aufspulvorgang erneut durch.	Kapitel 6
	Altes, minderwertiges, zu dickes, zu dünnes Garn / Baumwollgarn wird benutzt.	Nutzen Sie ausschließlich unser fadenspannungsfreundliches und fusselfreies W6 Garn.	3.7
Stoff zieht sich während des Nähvorgang zusammen / wirft Falten	Ober- und Unterfaden sind nicht korrekt eingefädelt.	Fädeln Sie den Ober- und Unterfaden erneut ein. Führen Sie zwingend die Zugprobe erneut durch.	6.3 und 7.2 und 7.3
	Oberfadenspannung ist nicht korrekt eingestellt.	Stellen Sie die Oberfadenspannung mit dem Oberfaden-Spannungseinstellrad auf den Wert 4.	4.2
	Ungeeignetes Nähprogramm wurde gewählt.	Wählen Sie ein zum Stoff passendes Nähprogramm.	Kapitel 9
	Nadel ist verbogen, abgenutzt oder entspricht nicht der Norm.	Setzen Sie eine neue original W6 Nadel vom Typ 130/705 H ein.	3.7 und 5.4
	Garnrolle läuft schlecht / stockend ab.	Drehen Sie die Garnrolle auf dem Garnrollenstift um. Beachten Sie die Hinweise für große Garnrollen.	8.3
Fehlstiche im Stoff	Der Stoff wird einlagig verarbeitet / der Stoff ist sehr dünn / der Stoff ist hochelastisch (Jersey).	Legen Sie W6 Vlies zur Stabilisierung unter den Stoff. Alternativ können Sie den W6 Obertransportfuß ggf. benutzen.	10.4 und 10.10
	Nadel passt nicht zum Stoff.	Nadel- und Stofftabelle / Garntipps beachten.	5.5
	Nadel ist verbogen, abgenutzt oder entspricht nicht der Norm.	Setzen Sie eine neue original W6 Nadel vom Typ 130/705 H ein.	3.7 und 5.4
	Ober- und Unterfaden sind nicht korrekt eingefädelt.	Fädeln Sie den Ober- und Unterfaden erneut ein. Führen Sie zwingend die Zugprobe erneut durch.	6.3 und 7.2 und 7.3
	Nähstaub und Fadenreste blockieren den Transporteur.	Reinigen Sie das Greifersystem und den Transporteur von Nähstaub und Fadenresten. Sie können auch alternativ eine Inspektion zum Festpreis auf der W6 Internetseite unter www.w6-wertarbeit.de buchen.	11.4 und 11.1

Problem	Ursache	Lösung	Kapitel
Keine Naht entsteht	Die volle W6 Kunststoffspule wurde nicht korrekt eingesetzt.	Setzen Sie die W6 Kunststoffspule korrekt im schwarzen Spulenträger ein. Führen Sie zwingend die Zugprobe erneut durch.	6.3 und 6.4
	Nadel ist verbogen, abgenutzt oder entspricht nicht der Norm.	Setzen Sie eine neue original W6 Nadel vom Typ 130/705 H ein.	3.7 und 5.4
	Ober- und Unterfaden sind nicht korrekt eingefädelt.	Fädeln Sie den Ober- und Unterfaden erneut ein. Führen Sie zwingend die Zugprobe erneut durch.	6.3 und 7.2 und 7.3
Schleifgeräusche beim Nähen	Nähstaub und Fadenreste blockieren den Transporteur.	Reinigen Sie das Greifersystem und den Transporteur von Nähstaub und Fadenresten. Sie können auch alternativ eine Inspektion zum Festpreis auf der W6 Internetseite unter www.w6-wertarbeit.de .	11.4 und 11.1
	Eine falsche Spule wurde eingesetzt.	Setzen Sie eine original W6 Kunststoffspule ein.	3.7
	Nadel wurde nicht in der höchsten Position eingesetzt.	Setzen Sie eine neue W6 original Nadel korrekt ein, da diese nun möglicherweise beschädigt ist.	5.4
	Spulenträger ist durch Nadeleinschläge beschädigt.	Prüfen Sie den Spulenträger auf Beschädigungen und tauschen Sie diesen ggf. aus. Sie können auch alternativ eine Inspektion zum Festpreis auf der W6 Internetseite unter www.w6-wertarbeit.de buchen.	11.3 und 11.7 und 11.1
Nähmaschine näht nur noch rückwärts	Transporteur ist ausgehakt.	Kontaktieren Sie den W6 Kundenservice. Wir helfen Ihnen auf jeden Fall gern.	12.2
Nadel schlägt auf die Metallstichplatte	Nadel ist verbogen, abgenutzt oder entspricht nicht der Norm.	Setzen Sie eine neue original W6 Nadel vom Typ 130/705 H ein.	3.7 und 5.4
	Nadelhalteschraube ist locker.	Ziehen Sie die Nadelhalteschraube mit der Hand zwingend handfest an.	5.4
Nähmaschine hat den Stoff gefressen	Faden hat sich unter die Metallstichplatte gewickelt.	Schalten Sie die Maschine aus. Heben Sie den Nähfuß. Entfernen Sie die Nadel. Schneiden Sie anschließend die Fäden und ggf. Stoff mit einer Schere ab. Nehmen Sie die Metallstichplatte ab. Bauen Sie den Spulenträger aus. Prüfen Sie den Bereich unterhalb des schwarzen Spulenträgers und entfernen Sie den Faden und Stoffreste. Setzen Sie die Maschine wieder zusammen.	11.2 und 11.3 und 11.4
Eine Nadel ist in die Metallstichplatte gefallen		Schalten Sie die Maschine aus und entfernen Sie alle Steckverbindungen. Demontieren Sie die Metallstichplatte. Kippen Sie die Maschine gefühlvoll auf die linke Kopfseite. Versuchen Sie die Nadel mit einer Pinzette vorsichtig aus dem Gehäuse zu entfernen. Alternativ können Sie den W6 Kundenservice kontaktieren. Wir helfen Ihnen auf jeden Fall gern. Sie können auch alternativ eine Inspektion zum Festpreis auf der W6 Internetseite unter www.w6-wertarbeit.de buchen.	12.2 und 11.1

Problem	Ursache	Lösung	Kapitel
Handrad fühlt sich beim Drehen schwergängig an	Ein Faden hat sich unter dem schwarzen Spulenträger verknotet.	Schalten Sie die Maschine aus. Nehmen Sie die Metallstichplatte ab. Bauen Sie den Spulenträger aus. Prüfen Sie den Bereich unterhalb des schwarzen Spulenträgers und entfernen Sie den Faden. Nun sollte die Maschine wieder leichtgängig sein. Setzen Sie die Maschine wieder zusammen.	11.2 und 11.3 und 11.4
	Ein Faden hat sich beim Aufspulen in die Handradwelle gewickelt.	Buchen Sie eine Inspektion zum Festpreis auf der W6 Internetseite unter www.w6-wertarbeit.de .	11.1
Stichmuster wird anders als in dieser Anleitung dargestellt genäht	Ober- und Unterfaden sind nicht korrekt eingefädelt.	Fädeln Sie den Ober- und Unterfaden erneut ein. Führen Sie zwingend die Zugprobe erneut durch.	6.3 und 7.2 und 7.3
	Das gewählte Nähprogramm ist nicht mit dem Stoff kompatibel.	Wählen Sie ein geeignetes Nähprogramm aus. Beachten Sie die Voraussetzungen des neuen Nähprogramms insbesondere die Wahl des empfohlenen Nähfußes.	9.2 bis 9.9
	Der Stoff wird einlagig verarbeitet / der Stoff ist sehr dünn / der Stoff ist hochelastisch (Jersey).	Erstellen Sie immer zuerst eine Nähprobe. Legen Sie W6 Vlies zur Stabilisierung unter den Stoff oder zwischen den Stoff. Alternativ können Sie den W6 Obertransportfuß ggf. benutzen.	10.4 und 10.10
	Altes, minderwertiges Garn / Baumwollgarn reißt sehr schnell und flust.	Nutzen Sie ausschließlich unser fadenspannungsfreundliches und fusselfreies W6 Garn.	3.7

💡 W6 TIPP: Nach dem Nähen:

Um Blockaden im Greifersystem vorzubeugen, empfehlen wir eine regelmäßige Pflege der Maschine.

Beachten Sie unsere Pflegehinweise im Kapitel 11.

Wechseln Sie regelmäßig Ihre Nadel nach einem Nähprojekt.



📺 W6 VIDEO: Nähen einer Probenahrt

Wir haben ein Video vorbereitet. In diesem Video zeigen wir Ihnen wie Sie eine Probenahrt nähen können. Haben Sie Probleme beim Nähen, schauen Sie sich bitte dieses Video an und nähen einmal das ganze nach. Scannen Sie einfach diesen QR Code mit Ihrem Handy. Alternativ besuchen Sie: <https://1615pro.w6-wertarbeit.app/probenahrt>

12.2 Service Informationen

GEFAHR!



Beachten Sie immer zwingend zu jeder Zeit alle Sicherheitshinweise dieser Maschine im Kapitel 1.

Lesen Sie diese vor jeder Anwendung erneut zwingend und vollständig durch.

♥ Bitte denken Sie auf jeden Fall an die Registrierung Ihres W6 Gerätes gemäß der Garantiebedingungen auf der Internetseite: <https://www.w6-wertarbeit.de> für die 10 Jährige Garantie! Scannen Sie einfach diesen QR Code mit Ihrem Handy. Alternativ besuchen Sie:

<https://1615pro.w6-wertarbeit.app/garantie>



   Bei Unklarheiten oder Fragen ist der W6 Kundensupport sehr gerne für Sie da. Die aktuellen Kontaktdaten finden Sie unter Kontakt

E-Mail: info@w6-wertarbeit.de

WhatsApp: <https://w6-wertarbeit.app/whatsapp>

Service-Hotline: (+49) 0 51 09 - 5 63 63 80

Webseite: www.w6-wertarbeit.de

Sie einfach diesen QR Code mit Ihrem Handy. Alternativ besuchen Sie:

<https://1615pro.w6-wertarbeit.app/support>

W6 TIPP: SOS Schicken Sie uns ein Video! SOS

Nähen und Nähmaschinen ist komplex! Sonst würde es keine Nähkurse und Nähmaschinen Einweisungsvideos geben. **Wenn Ihre Nähmaschine nicht das macht, was Sie möchten**, dann können wir Ihnen am besten helfen wenn Sie uns ein Video zukommen lassen. **Was wir benötigen:**

1. **Video:** Sie fädeln die Maschine ein. Machen Sie bitte zwingend die Zugprobe. Lassen Sie sich hier am besten filmen oder nutzen ein Stativ. **Siehe Kapitel 6 und Kapitel 7.**
2. **Fotos:** Wir brauchen eine Nahaufnahme von der **Metallstichplatte**, dem **Spulenträger** sowie ein Foto **ohne der Stichplatte und ohne dem Spulenträger**. Führen Sie bitte die Reinigung vor den Fotos durch. **Siehe Kapitel 11.2, 11.3 und 11.4.**
3. **Video&Foto:** Sie nähen Geradstich, unelastische Baumwolle (2 Lagen), davon bitte zwei Fotos: Vorderseite und Rückseite. **Siehe Kapitel 8.**
4. **Video&Foto:** Sie nähen Zickzack, unelastische Baumwolle (2 Lagen), davon bitte zwei Fotos: Vorderseite und Rückseite. **Siehe Kapitel 8.**

Wir können die Fotos und die Videos direkt dem Werkmeister zeigen und so den Fehler schnellstmöglich finden.

! ! Sie müssen die Maschine ggf. nicht mal einschicken, weil wir Ihnen direkt zu Hause helfen können. ! !

W6 TIPP: Video per WhatsApp schicken!

Sie können uns das Video direkt mit ihrem Smartphone schicken.

Scannen Sie einfach diesen QR Code mit Ihrem Handy.

Alternativ besuchen Sie: <https://w6-wertarbeit.app/whatsapp>



W6 TIPP: Sie haben kein WhatsApp! Kein Problem!

Sie können uns das Video direkt schicken.

Scannen Sie einfach diesen QR Code mit Ihrem Handy.

Alternativ besuchen Sie: <https://w6-wertarbeit.app/video-schicken>

 **Eine Festpreis Inspektion sollte in regelmäßigen Abständen durchgeführt werden.** Das führt zu einem ruhigen Lauf und einem beständig gutem Nahtbild Ihrer Maschine. Scannen Sie einfach diesen QR Code mit Ihrem Handy.

Alternativ besuchen Sie: <https://1615pro.w6-wertarbeit.app/inspektion>



12.3 EG-Konformitätserklärung



Beachten Sie immer zwingend zu jeder Zeit alle Sicherheitshinweise dieser Maschine im Kapitel 1.

Lesen Sie diese vor jeder Anwendung erneut zwingend und vollständig durch.

EU-Konformitätserklärung gemäß Niederspannungsrichtlinie 2014/35/EU, Anhang IV

Hersteller W6 Wertarbeit Projektierungs- und HandelsgmbH
Bredenbecker Straße 13
D-30974 Wennigsen

Die alleinige Verantwortung für die Ausstellung dieser Konformitätserklärung trägt der Hersteller.

Produkt-Typ

Seriennummernbereich von bis
Baujahr

Funktionsbeschreibung Die Nähmaschine ist ausschließlich für den häuslichen Gebrauch bestimmt und für den gewerblichen Einsatz nicht geeignet.

Hiermit erklären wir, dass das oben genannte Produkt aufgrund ihrer Konzipierung und Bauart in der von uns in Verkehr gebrachten Ausführung den grundlegenden Sicherheits- und Gesundheitsanforderungen der nachfolgend aufgeführten Richtlinien entspricht und die einschlägigen Harmonisierungsrechtsvorschriften der Union erfüllt:

2014/35/EU	Niederspannungsrichtlinie
2014/30/EU	Elektromagnetische Verträglichkeit
2012/19/EU	Elektro- und Elektronik-Altgeräte
2009/125/EG	Umweltgerechte Gestaltung energieverbrauchsrelevanter Produkte (Ökodesign)
2011/65/EU	Beschränkung der Verwendung bestimmter gefährlicher Stoffe in Elektro- und Elektronikgeräten

Dieses Produkt entspricht den nachfolgend aufgeführten (harmonisierten) Normen:

DIN EN 60335-1:2020-08	Sicherheit elektrischer Geräte für den Hausgebrauch und ähnliche Zwecke – Teil 1: Allgemeine Anforderungen
DIN EN 60335-2-28:2019-05	Sicherheit elektrischer Geräte für den Hausgebrauch und ähnliche Zwecke – Teil 2-28: Besondere Anforderungen für Nähmaschinen
DIN EN IEC 60320-2-1:2021-07	Gerätesteckvorrichtungen für den Hausgebrauch und ähnliche allgemeine Zwecke – Teil 2-1: Nähmaschinen-Steckvorrichtungen
DIN EN 61000-3-2:2019:12	Elektromagnetische Verträglichkeit (EMV) – Teil 3-2: Grenzwerte – Grenzwerte für Oberschwingungsströme (Geräte-Eingangsstrom ≤ 16 A je Leiter)
DIN EN 61000-3-3:2020-07	Elektromagnetische Verträglichkeit (EMV) – Teil 3-3: Begrenzung von Spannungsänderungen, Spannungsschwankungen und Flicker in öffentlichen Niederspannungs-Versorgungsnetzen für Geräte mit einem Bemessungsstrom ≤ 16 A je Leiter, die keiner Sonderanschlussbedingung unterliegen

DIN EN 62233:2009-04	Verfahren zur Messung der elektromagnetischen Felder von Haushaltsgeräten und ähnlichen Elektrogeräten im Hinblick auf die Sicherheit von Personen in elektromagnetischen Feldern
DIN EN 55014-1:2018-08	Elektromagnetische Verträglichkeit – Anforderungen an Haushaltsgeräte, Elektrowerkzeuge und ähnliche Elektrogeräte - Teil 1: Störaussendung
DIN EN 55014-2:2016-01	Elektromagnetische Verträglichkeit – Anforderungen an Haushaltsgeräte, Elektrowerkzeuge und ähnliche Elektrogeräte – Teil 2: Störfestigkeit – Produktfamiliennorm
DIN EN 50419:2006-06	Kennzeichnung von Elektro- und Elektronikgeräten entsprechend Artikel 11(2) der Richtlinie 2002/96/EG (WEEE)
DIN EN ISO 12100:2011-03	Sicherheit von Maschinen – Allgemeine Gestaltungsleitsätze – Risikobeurteilung und Risikominderung
DIN EN IEC-82079-1:2021-09	Erstellen von Nutzungsinformationen (Gebrauchsanleitungen) für Produkte – Teil 1: Grundsätze und allgemeine Anforderungen
Dokumentations- bevollmächtigter	Geschäftsführer der W6 Wertarbeit Projektierungs- und HandelsgmbH Bredenbecker Straße 13 D-30974 Wennigsen

Wennigsen, den

Ort, Datum

Dipl.-Kfm. Peter Vogt, Geschäftsführer

12.3 Technisches Datenblatt



Beachten Sie immer zwingend zu jeder Zeit alle Sicherheitshinweise dieser Maschine im Kapitel 1.

Lesen Sie diese vor jeder Anwendung erneut zwingend und vollständig durch.

Nähgeschwindigkeit der Maschine: Bis zu ca. 700 - 800 Stiche pro Minute

Nadelsystem: W6 WERTARBEIT System 130/705H

Anzahl der Nadeln: 1

Anzahl der möglichen Garnrollenfäden: 2

Stichlänge: 1,5 bis 4,0 mm (Geradstich)

Stichbreite: 2,0 bis 5,0 mm (Zickzack)

Beleuchtung der Maschine: 1 LED

Nennleistung der Maschine: 70 Watt

2-Stufen Nähfußhub: ca. 6,0 - 10,0 mm

Gewicht: 5,1 kg

Maschinenabmessungen:

Abmessungen Maschinenbreite / -höhe / -tiefe 400 mm, 310 mm, 180 mm

Nennspannung: 220 - 240 V / 50 Hz für Europa



W6 STARTER SET

Scannen Sie einfach diesen QR Code mit Ihrem Handy. Sie können dann das W6 Starter Set bei uns im W6 Shop erwerben. **Komplett Angebot:**

- W6 Nähmaschinennadel Webware 70-100 (10 Nadeln)
- W6 Nähmaschinennadel Super Stretch 90 HAx1SP (5 Nadeln)
- W6 Nähmaschinennadel Jeans 90 - 100 (5 Nadeln)
- W6 Nähmaschinen Spulen (10 Stück)
- W6 Näh- und Stickgarn 10 Rollen Set (10 x 500 m) in den Farben: Schwarz, Weiß, Schiefergrau, Hellbeige, Schokoladenbraun, Grün, Himmelblau, Apricot, Gelb.

Alternativ besuchen Sie: <https://1615pro.w6-wertarbeit.app/starterset>

13 Letzte Seite - Suchen Sie Zubehör für Ihre W6?



🛒 W6 Qualitätsgarn

Scannen Sie einfach diesen QR Code mit Ihrem Handy. Sie können dann die W6 Garne bei uns im W6 Shop erwerben. Alternativ besuchen Sie: <https://1615pro.w6-wertarbeit.app/garn>



🛒 W6 Nadeln

Scannen Sie einfach diesen QR Code mit Ihrem Handy. Sie können dann die W6 Nadeln bei uns im W6 Shop erwerben. Alternativ besuchen Sie: <https://1615pro.w6-wertarbeit.app/nadeln>



🛒 W6 Spulen

Scannen Sie einfach diesen QR Code mit Ihrem Handy. Sie können dann die W6 Spulen bei uns im W6 Shop erwerben. Alternativ besuchen Sie: <https://1615pro.w6-wertarbeit.app/spulen>

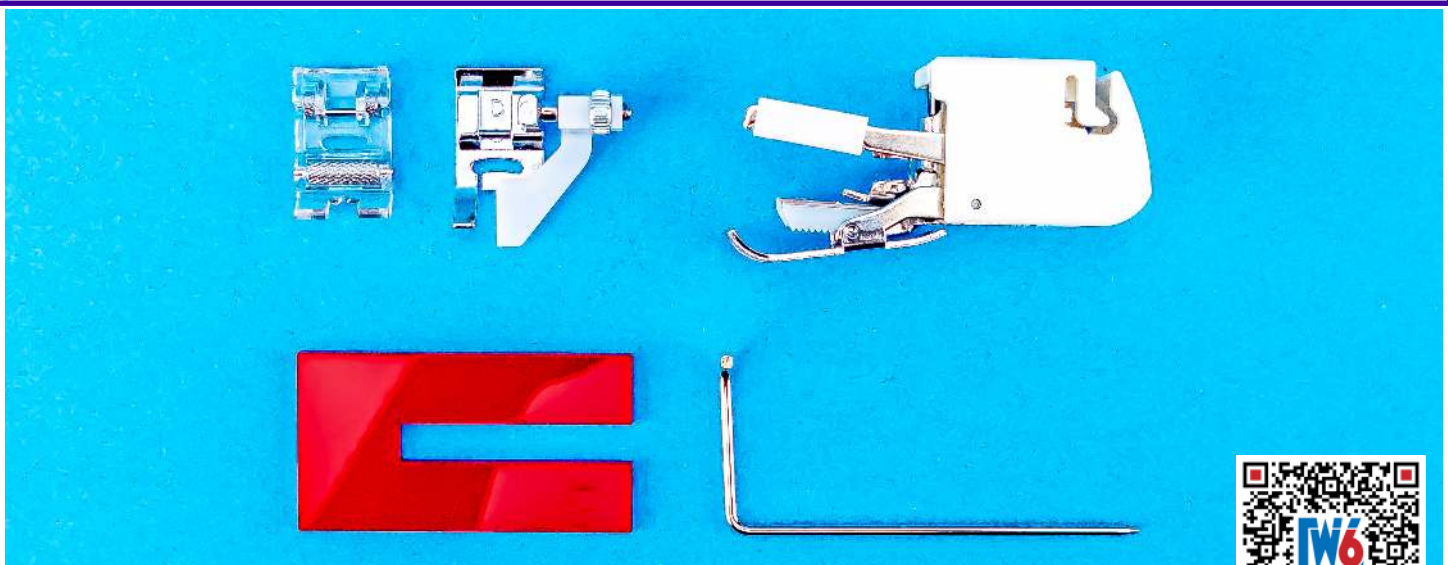

🛒 W6 ORIGINAL W6 SONDERZUBEHÖR

Scannen Sie einfach diesen QR Code mit Ihrem Handy.

Sie können dann das passende W6 original Sonderzubehör für die W6 N 1615 Pro bei uns im W6 Shop erwerben.

Alternativ besuchen Sie: <https://1615pro.w6-wertarbeit.app/zubehoer>

**10 Jahre
Garantie**



♥ Bitte denken Sie auf jeden Fall an die Registrierung Ihres W6 Gerätes gemäß der Garantiebedingungen auf der Internetseite: <https://www.w6-wertarbeit.de> für die 10 jährige Garantie! Scannen Sie einfach diesen QR Code mit Ihrem Handy. Alternativ besuchen Sie: <https://1615pro.w6-wertarbeit.app/garantie>

🦄🌈⭐ Bei Unklarheiten oder Fragen ist der W6 Kundensupport sehr gerne für Sie da. Die aktuellen Kontaktdaten finden Sie unter Kontakt

E-Mail: info@w6-wertarbeit.de
WhatsApp: <https://w6-wertarbeit.app/whatsapp>
Service-Hotline: (+49) 0 51 09 - 5 63 63 80
Webseite: www.w6-wertarbeit.de

Sie einfach diesen QR Code mit Ihrem Handy. Alternativ besuchen Sie: <https://1615pro.w6-wertarbeit.app/support>



🌈 Unter Nähideen unterstützen wir Sie mit kostenlosen Nähprojekten! Scannen Sie einfach diesen QR Code mit Ihrem Handy. Alternativ besuchen Sie: <https://1615pro.w6-wertarbeit.app/naehideen>

👨‍🔧 Eine Festpreis Inspektion sollte in regelmäßigen Abständen durchgeführt werden. Das führt zu einem ruhigen Lauf und einem beständig gutem Nahtbild Ihrer Maschine. Scannen Sie einfach diesen QR Code mit Ihrem Handy. Alternativ besuchen Sie: <https://1615pro.w6-wertarbeit.app/inspektion>



♥ Sind Sie an aktuellen Infos und wöchentlichen % - Aktionen interessiert? Abonnieren Sie unseren kostenlosen W6 Newsletter. Scannen Sie einfach diesen QR Code mit Ihrem Handy. Alternativ besuchen Sie: <https://1615pro.w6-wertarbeit.app/newsletter>